



Prodotti per la Saldatura

Elettrodi

Fili e bacchette per
saldatura

Leghe non ferrose

Accessori di protezione
individuale

Accessori e ricambi

Saldatura
ossiacetilenica e
termoidraulica



Catalogo

Listino sino a Maggio 2021



Listino Prezzi

2021



Questo espositore verrà fornito GRATUITAMENTE a fronte di un ordine di nostri prodotti assortiti. Richiedere maggiori dettagli all'agente di zona o al nostro ufficio vendite.

INDICE

Elettrodi	4 - 6
Fili per saldatura MIG MAG Arco Sommerso - bacchette per saldatura TIG - nastri per placcatura	8 - 13
Leghe non ferrose	15 - 20
Accessori di protezione individuale	22 - 32
Accessori vari - Forni - Supporti Ceramici	34 - 47
Saldatura ossiacetilenica e termoidraulica	49 - 51

NOTE COMMERCIALI

- Importo minimo per ciascuna spedizione 200,00 €.
- Qualsiasi reso deve essere preventivamente autorizzato.
- Reclami riguardanti eventuali differenze di quantità o danneggiamento della merce saranno presi in considerazione solo a seguito di riserva specifica scritta fatta al vettore al momento del ritiro.
- I prezzi del presente listino possono essere variati in qualsiasi momento senza alcun preavviso.
- Per ulteriori informazioni sui prodotti del presente listino richiedere le apposite note tecniche o consultare il nostro sito web: www.soges-spa.it

**MATERIALI DI APPORTO PER LA SALDATURA
AD ARCO ELETTRICO**

Elettrodi

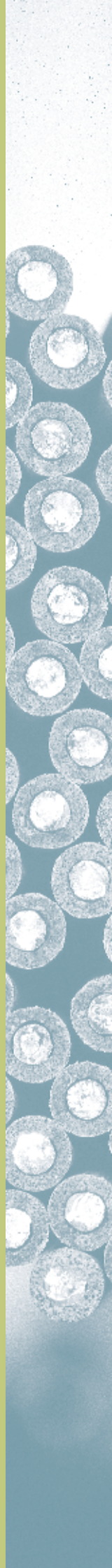

ELETTRODI PER LA SALDATURA DI ACCIAI AL CARBONIO

Prezzi per 1000 elettrodi

Ø mm	1,5	2	2,5	2,5	3,25	3,25	4	4	5
lunghezza mm	300	300	300	350	350	450	350	450	450

RUTILICI - E6013

START		124,53	145,74			319,00		446,78	
SIDER F	160,23	124,53	145,74		249,17	319,00		446,78	663,29

Rivestimento rutilico - Innesco facile - Fusione dolce - Distacco immediato della scoria. Si impiegano in tutte le applicazioni di media carpenteria - Costruzioni meccaniche varie - Saldano in tutte le posizioni escluso verticale discendente. Start Ø 2,5 fornibile anche con rivestimento rosso.

BASICI - E7018

SIDER A			192,68			404,15		550,00	860,00
SIDER 50		155,61	192,68			404,15		550,00	860,00

Rivestimento basico. Si impiegano nelle costruzioni di media carpenteria - Caldareria - Tubazioni per la saldatura di giunti molto sollecitati. Elevata velocità di lavoro - Arco stabile - Fusione dolce.

CELLULOSICI - E6010

SIDER 6010			192,05		311,54		425,57		
------------	--	--	--------	--	--------	--	--------	--	--

Rivestimento cellulosico - Si impiegano nella saldatura dei tubi per l'eccezionale penetrazione in prima passata - Innesco e reinnesco immediati - Saldano in tutte le posizioni.

PER ACCIAI CORTEN - E8018-W2

COR 58			290,95			579,60		796,43	
--------	--	--	--------	--	--	--------	--	--------	--

Rivestimento basico - Unione di acciai resistenti alla corrosione atmosferica - Particolarmente utilizzati per la saldatura di acciai CORTEN e similari.

BASICO SPECIALE - E7016

E54W (prezzi al Kg)				11,55	10,71			10,29	
---------------------	--	--	--	-------	-------	--	--	-------	--

Elettrodi a doppio rivestimento basico speciale. Si impiegano nella media carpenteria - Caldareria e riparazione in genere - Nell'assemblaggio di giunti anche sollecitati e nella saldatura di acciai debolmente legati. cordone liscio e regolare - Scoria di facile asportazione - Facilità di impiego - Elevate caratteristiche meccaniche

PER TAGLIO

SIDER CUT (prezzi al Kg)				7,88	7,35			6,93	
--------------------------	--	--	--	------	------	--	--	------	--

Elettrodi con rivestimento speciale per taglio e cianfrinatura di tutti i metalli compresi acciai inox, ghise, leghe di rame e acciai al Mn. Idonei per lavori di taglio in opera quando altri sistemi di taglio (cannello, plasma, ecc.) risultano scomodi. Per un corretto impiego richiedere la scheda tecnica.

ELETTRODI PER LA SALDATURA DI ACCIAI INOX E LEGHE NON FERROSE

Prezzi per 1000 elettrodi

	Ø mm	1,5	2	2,5	2,5	3,25	3,25	4	4
	lunghezza mm	300	300	300	350	350	450	350	450
per acciai inox	SIDERINOX 307 (prezzi al kg)			30,70		28,80		28,60	
	SIDERINOX 308/LC	247,00	295,00	371,00		633,00		1126,00	
	SIDERINOX 309/LC		510,00	614,00		1010,00		1931,00	
	SIDERINOX 309/LMo			736,00		1213,00		2318,00	
	SIDERINOX 310			871,00		1466,00		2741,00	
	SIDERINOX 316/LC	416,00	465,00	544,00		881,00		1681,00	
	SIDERINOX 347			463,00		782,00		1377,00	
per acciai dissimili	SIDERINOX 29/9		691,00	987,00		1702,00		2260,00	
per ghisa	SIDERGHIS NI		1505,00	2232,00		4490,00		6290,00	
	SIDERGHIS NI FE			1908,00		3854,00		5786,00	
per alluminio	SIDERAL 5 SI				796,00	1229,00		1779,00	
per riporti duri	SIDER 350 FB			170,00			341,00		446,00
	SIDER 600			262,00			485,00		695,00
per bronzo	SIDERBRONZE			1112,00		1942,00			
per acciai tipo Duplex (prezzi al Kg)	SIDER 2209			45,90		41,50		41,00	
per acciai tipo SUPERDUPLEX (prezzi al Kg)	SIDER 2595 B			51,00		50,50		50,00	
per Hastelloy (prezzi al Kg)	HCS-CO								PREZZI A RICHIESTA
per leghe di Nickel (INCONEL e similari) (prezzi al Kg)	SIDER 182 HR (TIPO SINTETICO)								PREZZI A RICHIESTA



TABELLA CONFEZIONI E PESI DEGLI ELETTRODI

	ø mm	lungh. mm	PACCO INTERNO			CONFEZIONE		ns. codice
			num. pezzi	peso Kg ca	n° pacchi	n° pezzi	peso Kg ca	
START	2,0	300	400	4,2	3	1.200	12,6	ASTN
	2,5	300	275	4,5	3	825	13,5	
	3,25	450	125	5,7	3	375	17,1	
	4	450	90	6	3	270	18	
SIDER F	1,5	300	500	3,8	3	1.500	11,4	ASFN
	2,0	300	400	4,2	3	1.200	12,6	
	2,5	300	275	4,5	3	825	13,5	
	3,25	350	145	5,8	4	580	23,2	
	3,25	450	125	5,8	3	375	17,4	
SIDER A	4,0	450	90	6	3	270	18	ASAN
	2,5	300	200	4	4	800	16	
	3,25	450	120	5,2	3	360	15,6	
	4,0	450	80	5,5	3	240	16,5	
SIDER 50	5,0	450	50	5,8	3	150	17,4	AS50
	2,0	300	300	4	4	1.200	16	
	2,5	300	200	4	4	800	16	
	3,25	450	110	5,2	3	330	15,6	
	4,0	450	80	5,5	3	240	16,5	
SIDER 6010	5,0	450	50	5,8	3	150	17,4	AE6010
	2,5	300	320	4,25	4	1.280	17	
	3,25	350	200	5,00	4	800	20	
COR 58	4,0	350	140	5,6	4	560	22,4	ACOR
	2,5	350	220	4,80	4	880	19,2	
	3,25	450	125	6	3	375	18	
SIDERINOX 307	4,0	450	85	6,1	3	255	18,3	CD07
	2,5	300	112	2	6	672	12	
	3,25	350	73	2,5	6	438	15	
SIDERINOX 308 / LC	4,0	350	47	2,5	6	282	15	CD08
	1,5	300	250	1,85	6	1.500	11,1	
	2,0	300	180	2	6	1.080	12	
	2,5	300	120	2,15	6	720	12,9	
	3,25	350	70	2,45	6	420	14,7	
SIDERINOX 309 / LC	4	350	45	2,4	6	270	14,4	CD09
	2,0	300	179	2,0	6	1.074	12	
	2,5	300	110	2,0	6	660	12	
	3,25	350	64	2,2	6	384	13,2	
SIDERINOX 309 LMo	4	350	47	2,5	6	282	15	CD09M
	2,5	300	108	2,0	6	648	12	
	3,2	350	71	2,5	6	426	15	
SIDERINOX 310	4	350	41	2,25	6	246	13,5	CD10
	2,5	300	110	2,0	6	660	12	
	3,25	350	70	2,5	6	420	15	
SIDERINOX 316 / LC	4	350	45	2,5	6	270	15	CD16
	1,5	300	250	1,95	6	1.500	11,7	
	2,0	300	167	2,0	6	1.002	12	
	2,5	300	115	2,1	6	690	12,6	
	3,25	350	67	2,45	6	402	14,7	
SIDERINOX 347	4	350	45	2,4	6	270	14,4	CD34
	2,5	300	105	2,0	6	630	12	
	3,25	350	64	2,25	6	384	13,5	
SIDERINOX 29/9	4	350	42	2,25	6	252	13,5	CC29
	2,0	300	165	2,0	6	990	12	
	2,5	300	105	1,95	6	630	11,7	
	3,25	350	65	2,4	6	390	14,4	
SIDERGHIS NI	4	350	41	2,3	6	246	13,8	CBNI
	2	300	200	2,25	6	1.200	13,5	
	2,5	300	130	2,35	6	780	14,1	
	3,25	350	80	2,65	6	480	15,9	
SIDERGHIS NIFE	4	350	52	2,65	6	312	15,9	CBNF
	2,5	300	140	2,25	6	840	13,5	
	3,25	350	90	2,75	6	540	16,5	
SIDERAL 5 Si	4	350	56	2,75	6	336	16,5	CAL5
	2,5	350	220	2	4	880	8	
SIDER 350 FB- SIDER 600	3,25	350	150	2	4	600	8	CE35-CE60
	2,5	300	225	3,9/3,8	4	900	15,2	
	3,25	450	130/140	5,9/5,8	3	390/420	17,4	
SIDERBRONZE	4,0	450	85/90	5,9/6	3	270	18	CQAO
	2,5	300	130	2,5	6	780	15	
SIDER 2209 (Duplex)	3,25	350	92	2,75	6	552	16,5	CD2209
	2,5	300	112	2,0	6	672	12	
	3,25	350	67	2,25	6	402	13,5	
SIDER 2595 B (Superduplex)	4,0	350	48	2,5	6	288	15	CD2594
	2,5	300	111	2,0	6	666	12	
	3,25	350	64	2,25	6	384	13,5	
	4,0	350	42	2,25	6	252	13,5	

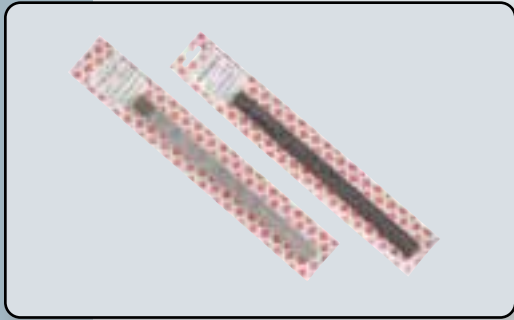
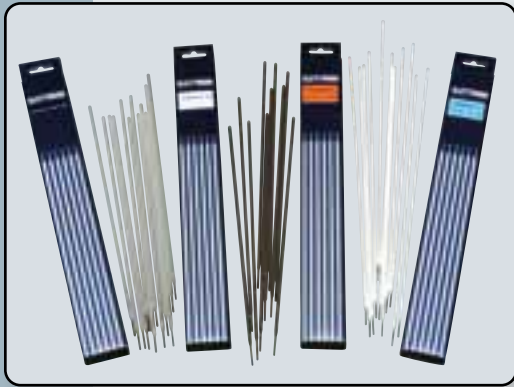
ELETTRODI IN CONFEZIONE BRICOLAGE
ELETTRODI NORMALI

Ø 2 mm confezione da 80 pezzi - Ø 2,5 mm confezione da 50 pezzi.
Ordine minimo 1 cartone da 15 confezioni di un unico diametro.

Prezzo a confezione

	Ø mm	2	2,5	CODICE
per ordini da 15 a 90 confezioni		11,34	8,30	ABRI
per ordini da 105 a 495 confezioni		10,40	7,77	ABRI
per ordini da 510 a 990 confezioni		8,93	7,14	ABRI
per ordini oltre le 990 confezioni		8,50	6,72	ABRI

ELETTRODI SPECIALI

Ø 2 mm confezione da 80 pezzi - Ø 2,5 mm confezione da 50 pezzi.
Ordine minimo 1 cartone da 15 confezioni anche di tipo e diametro assortito.

Prezzo a confezione

	Ø mm	2	2,5	CODICE
SIDERINOX 308 (per acciaio inox)		26,30	21,20	CD08-..BRI
SIDERGHIS Ni (per ghisa)		133,10	116,80	CBNI-..BRI
SIDERAL 5 Si (per alluminio)			44,00	CALS-..BRI

ELETTRODI IN CONFEZIONE BLISTER
ELETTRODI SPECIALI

Blister da 10 pezzi. Cartoni da 20 blister.
Ordine minimo 1 cartone anche di tipo e diametro assortito.

Prezzo a blister

	Ø mm	2	2,5	CODICE
SIDERINOX 308 (per acciaio inox)		4,30	5,20	CD08-..BLI
SIDERGHIS Ni (per ghisa)		21,60	31,40	CBNI-..BLI

TABELLA ANALISI TIPICHE E CLASSIFICAZIONI ELETTRODI SPECIALI
ELETTRODI PER SALDATURA ACCIAIO INOX

	AWS A5.4	DIN 8556	EN ISO 3581-A	C	Ni	Cr	Mn	Si	Mo	Nb	Rm MPa	Re MPa	A5d %
SIDERINOX 307	E307-16	E18.8MnR26	E188MnR32	0,12	10,0	19,5	4,60	0,40	0,60	-	> 590	> 380	35
SIDERINOX 308/LC	E308L-17	E19.9LR23	E199LR32	0,02	9,5	19,5	0,90	0,80	-	-	640	> 420	35
SIDERINOX 309/LC	E309L-16	E23.12LR26	E2312LR32	0,03	12,0	23,0	0,80	0,80	-	-	540 - 650	> 460	35
SIDERINOX 309LMO	E309LMO-16	-	E23122LR32	0,03	12,50	23,0	1,30	0,85	2,5	-	> 620	> 520	30
SIDERINOX 310	E310-16	E25.20R26	E2520R32	0,12	22,0	27,0	2,00	0,60	-	-	> 580	> 400	35
SIDERINOX 316/LC	E316L-17	E19.12.3LR26	E19123LR32	0,03	11,5	19,5	0,90	0,80	2,6	-	560 - 650	> 460	35
SIDERINOX 347	E347-16	E199NbR23	E199NbR32	0,05	10,0	20,0	1,1	0,85	-	0,6	> 580	> 420	30
SIDERINOX 29/9	(E312-16)	E29.9R26	E299R32	0,10	9-10	28-30	1,30	1,00	-	-	700 - 850	> 580	20
SIDER 2209	E2209-16	E2293LR23	E2293NLR12	0,02	9	22,5	1,1	0,9	3,2	-	> 690	> 540	30
SIDER 2595B	E2595-15	-	E2594NLRB42	0,04	9	25,0	1,6	0,9	3,5	-	> 800	> 630	22

ELETTRODI PER GHISA

	AWS A5.15	DIN 8573	C	Ni	Cr	Mn	Si	Fe	Rm MPa
SIDERGHIS NI	ENI-CI	ENiBG11	1,00	Resto	-	1,00	2,00	2,00	> 400
SIDERGHIS NI FE	ENiFe-CI	ENiBG-12	1,00	58-60	-	< 1,00	1,20	resto	> 300

ELETTRODI PER ALLUMINIO

	AWS A5.3	DIN 1736	Al	Si	Fe	Mn	Rm MPa	A5d %
SIDERAL 5 Si	E4043	EL-ALSi5	resto	5,0	0,5	0,5	160	> 15

ELETTRODI PER RIPORTI DURI

	AWS	DIN 8555	C	Cr	Mn	Si	Mo	W	Fe	Ni	Co	Cu	Sn	Nb	HB	Rm MPa	A5d %
SIDER 350 FB		E1-UM-350	0,25	0,35	2,80	0,70	-	-	-	-	-	-	-	-	350	-	-
SIDER 600		E2-UM-60	0,70	2,50	3,00	0,80	-	-	-	-	-	-	-	-	600	-	-

ELETTRODI AD ALTO NICKEL

	AWS	DIN 8555	C	Cr	Mn	Si	Mo	W	Fe	Ni	Co	Cu	Sn	Nb	HB	Rm MPa	A5d %
HCS-CO	A5.11 ENiCrMo5	E23-UM250CKT2	<0,10	16,00	-	0,50	16,50	3,70	3,00	resto	3,50	-	-	-	-	-	-
SIDER 182 HR	A5.11ENiCrFe3		0,10	15	8	0,5	-	-	<10	resto	-	-	-	1,8	-	>600	>30

ELETTRODI PER BRONZO

	AWS	DIN 8555	C	Cr	Mn	Si	Mo	W	Fe	Ni	Co	Cu	Sn	Nb	HB	Rm MPa	A5d %
SIDER BRONZE	A5.6ECuSn-C		-	-	0,60	-	-	-	-	-	-	resto	7,00	-	-	560	>20

**MATERIALI DI APPORTO PER LA SALDATURA
AD ARCO ELETTRICO**

**Acciai al carbonio basso legati ed inossidabili
Fili per saldatura mig mag arco sommerso
Bacchette per saldatura tig
Nastri per placcatura**

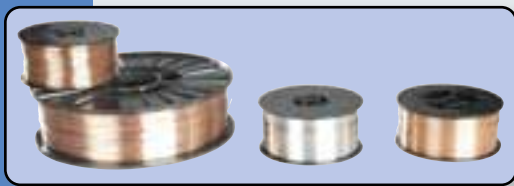
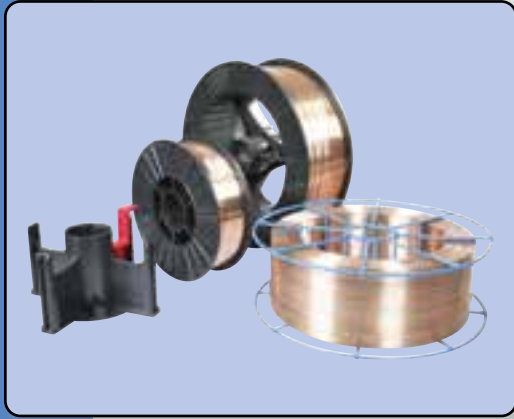

FILI PER SALDATURA MIG DEGLI ACCIAI AL CARBONIO
FILI PIENI

Prezzi al Kg

SG2 AWS ER70S-6 C€	Ø mm	0,6	0,8	1	1,2	1,6	CODICE
ROCCHETTI PLASTICA da 15 Kg D 300							
CESTELLI METALLICI da 15 Kg BS 300							
Bobinatura spira/spira (precision)		5,50	4,56	4,10	4,04	4,04	BD02
SG3 DIN 8559 C€							
CESTELLI METALLICI 15 Kg BS 300							
Bobinatura spira spira (precision)				4,15	4,10		BG9S-...
SOGESFIL 14 AWS ER70S-6 C€							
ROCCHETTI PLASTICA da 5 Kg D200 (confezione da 3 rocchi)							
Bobinatura spira spira (precision)		6,10	5,10	5,00	5,00		B14R
ADATTATORI PER CESTELLI METALLICI						5,00	SADA-TT

SG2 AWS ER70S-6 C€	Ø mm	1	1.2	CODICE
FUSTI - 250 Kg			PREZZI A RICHIESTA	BF02
pallet da 2 fusti				
SG3 DIN 8559 C€	Ø mm	1	1.2	CODICE
FUSTI - 250 Kg			PREZZI A RICHIESTA	BG9S-12F

	Euro	CODICE
CAMPANA IN METALLO PER FUSTO Ø 520 mm	185,00	TCAM-520
GUAINA PER CAMPANA Ø 5.5 mm - MT 3.5	138,00	TCGU-553
GUAINA PER CAMPANA Ø 5.5 mm - MT 5.5	154,00	TCGU-555

BOBINETTE PER MACCHINE PORTATILI

Prezzi a bobinetta

	Ø mm	0,6	0,8	0,9	CODICE
SOGESFIL 14 per ferro (Bobinette da 1 Kg - confezione da 16 pezzi) - Ramato - precision		7,90	6,90		B14B
SIDERINOX MIG per acciaio inox (Bobinette da 1 Kg) - precision (conf. da 6pz.)			53,50		EB08
SIDER-ALLUMIG per alluminio (Bobinette da 0,5 Kg) - precision (conf. da 6pz.)			20,60		EBAL
SOGESFIL 14 CW - filo animato senza GAS per ferro (Bobinette da 1 Kg - confezione da 16 pezzi) precision				20,00	EBCW
SOGESFIL 14 CW - filo animato senza GAS per ferro (Rocchetti da 5 Kg - confezione da 3 rocchetti) precision				94,00	EBCW K5

FILI PER SALDATURA MIG ACCIAI BASSO LEGATI - FILI PIENI

Prezzi al Kg

CESTELLI METALLICI da 15 Kg	AWS A5 . 28	Ø mm	0,8	1,0	1,2	CODICE
SIDER SGMoMn (16Mo3)	ER 80 S-D2			9,60	9,20	EFM0
SIDER SGCRM01 (P11)	ER 80 S-B2			8,60	8,45	EFM1
SIDER SGCRM02 (P22)	ER 90 S-B3			9,10	8,98	EFM2
SIDER Ni 1	ER 80 S-Ni 1				9,50	EFN1
GTA (acciai T1 e HARDOX -WELDOX)	ER 110 S-G			7,60	7,55	BGTS
GTH (acciai T1 e HARDOX -WELDOX)	ER 100 S-G			6,50	6,45	BGTH
GH2 (acciai CORTEN)	ER 80 S-G			6,00	5,95	BGH2
GT2	ER 120 S-G				10,10	BGT2
SIDER-COR (bobine 5kg)	ER 80 S-G		19,00			BGH2C

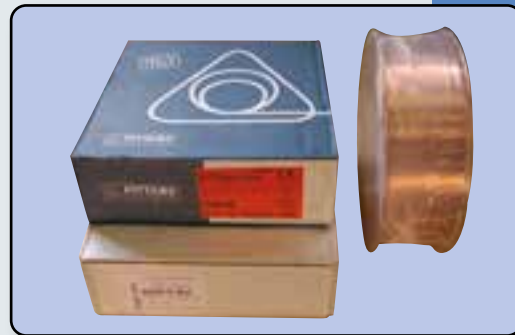

BACCHETTE PER SALDATURA TIG DEGLI ACCIAI AL CARBONIO E BASSO LEGATI

Lunghezza 1000 mm - Confezioni da 5 Kg - prezzi al Kg

	AWS A5 . 28	Ø mm	1,2	1,6	2	2,4	3,2	CODICE
SIDER FE SG1	ER 70 S-3 (AWS A5 . 18)		8,80	8,30	8,00	7,90	7,80	EFSG-
SIDER FE SG2	ER 70 S-6 (AWS A5 . 18)		8,80	8,30	8,00	7,90	7,80	EFSG-2-
SIDER FE SGMo (16Mo3)	ER 70 S-A1				10,30	10,20	10,10	EFSM
SIDER FE SGMoMn (16Mo3)	ER 80 S-D2				10,30	10,20	10,10	EFM0T-
SIDER FE SGCRM01 (P11)	ER 80 S-B2			11,80	11,40	11,20		EFM1T
SIDER FE SGCRM02 (P22)	ER 90 S-B3			12,30	11,90	11,80		EFM2T-
SIDER FE SG B9 (P91)	ER 90 S-B9				29,40	28,90		EFB9T-
SIDER Ni 1	ER 80 S-Ni 1					10,10	9,90	EFN1T
SIDER COR-T (acciai CORTEN)	ER 80 S-G					8,90		BGH2T-



ANALISI CHIMICA (TIPICA)

	Fe	C	Mn	Si	Cr	Ni	Mo	V	Cu
FE SG1	resto	0,07	1,15	0,65	-	-	-	-	-
FE SG2	resto	0,08	1,55	0,85	-	-	-	-	-
FE SG3	resto	0,08	1,85	0,95	-	-	-	-	-
SIDER SGMo (16Mo3)	resto	0,09	1,20	0,60	<0,15	<0,15	0,50	-	<0,25
SIDER SGMoMn (16Mo3)	resto	0,09	1,90	0,70	<0,15	<0,15	0,50	-	<0,25
SIDER SGCRM01 (P11)	resto	0,08	0,60	0,55	1,30	<0,20	0,55	-	0,30
SIDER SGCRM02 (P22)	resto	0,08	0,60	0,50	2,40	<0,20	1,00	-	0,30
FE SG B9 (P 91)	resto	0,09	0,50	0,30	9,10	0,50	0,90	0,20	≤0,25
SIDER Ni 1	resto	0,10	1,20	0,80	<0,15	1,00	<0,15	<0,05	<0,25
GTA (acciai T1 e HARDOX -WELDOX)	resto	0,08 - 0,11	1,60 - 1,80	0,50 - 0,70	0,30 - 0,40	1,40 - 1,60	0,24 - 0,30	0,08-0,13	0,35
GTH (acciai T1 e HARDOX -WELDOX)	resto	0,08 - 0,10	1,60 - 1,80	0,60 - 0,80	0,55 - 0,65	0,50 - 0,65	0,25 - 0,30	-	0,35
GH2 (acciai CORTEN) SIDER COR-T	resto	0,06 - 0,10	1,30 - 1,60	0,70 - 1,00	0,25 - 0,40	0,70 - 0,85	0,10	-	0,35-0,50

FILI E FLUSSI PER SALDATURA SAW DEGLI ACCIAI AL CARBONIO

FILI

Prezzi al Kg

CESTELLI METALLICI da 27 Kg	AWS A5.17	Ø mm	2,38	3,17	3,97	CODICE
FIL0 S1	AWS A5.17 EL12		PREZZI A RICHIESTA			BS1I-
FIL0 S2	AWS A5.17 EM12K		PREZZI A RICHIESTA			BS2I-
FIL0 S3Si	AWS A5.17 EH12K		PREZZI A RICHIESTA			BS3S-

FLUSSI

SACCHI da 25 Kg	ISO 14174	Euro	CODICE
182B AGGLOMERATO RUTILICO	ISO 14174 S A AR 1 76 AC H5	PREZZI A RICHIESTA	TFLU-182B
164B AGGLOMERATO BASICO	ISO 14174 S A FB 1 55 AC H5	PREZZI A RICHIESTA	TFLU-164B
188F AGGLOMERATO SEMIBASICO	ISO 14174 SAAB 167 AC H5	PREZZI A RICHIESTA	TFLU-188F
BF35 AGGLOMERATO SEMIBASICO	ISO 14174 SAAB 167 AC H5	PREZZI A RICHIESTA	TFLU-BF35
BF10MW AGGLOMERATO BASICO	ISO 14174 S A FB 1 55 AC H5	PREZZI A RICHIESTA	TFLU-BF10MW



FILI DI ACCIAIO INOSSIDABILE PER SALDATURA MIG E ARCO SOMMERSO

Ø mm	CESTELLO METALLICO 15 KG				BOBINA PLASTICA 25 KG				CODICE
	0,8	1	1,2	1,6	2	2,4	3,2	4	
SIDER 307Si	13,50	12,00	11,90	11,90	PREZZI A RICHIESTA				E07N
SIDER 308L					10,80	10,40	10,20	10,20	E08L
SIDER 308L Si	13,30	11,80	11,70	11,70					E08S
SIDER 308H	PREZZI A RICHIESTA								E08HS
SIDER 309L					14,20	13,80	13,70	13,70	E09L
SIDER 309L Si	16,40	15,30	15,10	15,10					E09S
SIDER 309L Mo	19,50	19,30	19,00	19,00		18,00	17,90		E09M
SIDER 310	20,00	19,00	18,50	18,50	PREZZI A RICHIESTA				E10N
SIDER 312	24,00	22,50	22,00	22,00					E12L
SIDER 316L					11,80	11,70	11,60	11,60	E16L
SIDER 316L Si	14,70	13,00	12,90	12,90					E16S
SIDER 318Si	PREZZI A RICHIESTA								E18N
SIDER 347	PREZZI A RICHIESTA								E34L
SIDER 347Si	15,30	14,50	14,00	14,00	PREZZI A RICHIESTA				E34S
SIDER 385 (904L)	PREZZI A RICHIESTA				PREZZI A RICHIESTA				E38S
SIDER 410	PREZZI A RICHIESTA				PREZZI A RICHIESTA				E410
SIDER 410 NiMo	PREZZI A RICHIESTA				PREZZI A RICHIESTA				E41N
SIDER 430	PREZZI A RICHIESTA				PREZZI A RICHIESTA				E430
SIDER 4122	PREZZI A RICHIESTA				PREZZI A RICHIESTA				E4122
SIDER 2209 (tipo Duplex)	PREZZI A RICHIESTA				PREZZI A RICHIESTA				E2209
SIDER 2594 (tipo Super-Duplex)	PREZZI A RICHIESTA				PREZZI A RICHIESTA				E25104F

Ai prezzi suddetti al netto dello sconto praticato verrà aggiunto l'extralega del mese di consegna.
Fornibile anche in FUSTI da 250 Kg.

FLUSSO PER SALDATURA AD ARCO SOMMERSO PER ACCIAIO INOSSIDABILE

Prezzi al Kg - sacchetti da 25 Kg

		Euro	CODICE
SIDER FLUX F500 (per acciai inox)	ISO 14174 SA FB 2 53 AC	5,80	TFLU-F500
SIDER FLUX F600 (per acciai inox)	ISO 14174 S AF 2 A 5644 CC H5	5,80	TFLU-F600

FILI DI ACCIAIO INOSSIDABILE IN ROCCHETTI DA KG 5

Prezzi al Kg - Confezione da 3 rocchetti anche di tipo e diametro assortito

Ø mm	0,6	0,8	1	CODICE
SIDER 308L Si	27,60	22,40	19,00	E08C
SIDER 316L Si	34,00	28,00	24,00	E16C
SIDER 309L Si	-	29,00	25,00	E09C

Ai prezzi suddetti al netto dello sconto praticato verrà aggiunto l'extralega del mese di consegna.

FILI DI ACCIAIO INOSSIDABILE IN BOBINETTE DA KG 1

Prezzi a bobinetta - Confezioni da 6 pezzi

Ø mm	0,8	1	1,2	CODICE
SIDER 308L Si	53,50	50,70	49,90	EB08
SIDER 309L Si	59,60	57,20	56,40	EB09
SIDER 316L Si	71,60	69,80	68,90	EB16
SIDER 347Si	58,50	55,30	50,10	EB47

BACCHETTE DI ACCIAIO INOSSIDABILE PER SALDATURA TIG

Lung. 1000 mm - Confezioni da 5 Kg - Prezzi al Kg

Ø mm	1	1,2	1,6	2	2,4	3,2	4	CODICE
SIDER 307Si			16,50	15,80	14,70			E07T
SIDER 308LT	26,50	24,20	16,20	15,50	14,40	14,30	14,30	E08T
SIDER 308HT	PREZZI A RICHIESTA							E08HT
SIDER 309 LT		31,70	24,00	23,40	22,00	21,80	21,80	E09T
SIDER 309 LMoT			29,00	28,40	27,00	26,80	26,80	E09MT
SIDER 310T		34,00	32,00	31,00	30,00	29,50	29,50	E10T
SIDER 312T		43,00	38,00	37,00	36,00			E12T
SIDER 316LT	36,00	33,00	24,80	21,60	20,00	19,80	19,80	E16T
SIDER 318SiT	PREZZI A RICHIESTA							E18T
SIDER 347T		25,00	24,00	23,50	23,00	22,80	22,80	E34T
SIDER 385T (904L)	PREZZI A RICHIESTA							E385T
SIDER 410T	PREZZI A RICHIESTA							E41T
SIDER 410 NiMoT	PREZZI A RICHIESTA							E41NT
SIDER 2209T (tipo Duplex)	PREZZI A RICHIESTA							E2209T
SIDER 2594T (tipo Super-Duplex)	PREZZI A RICHIESTA							E25104T

Ai prezzi suddetti al netto dello sconto praticato verrà aggiunto l'extralega del mese di consegna.

Ø mm	1	1,2	1,6	2	2,4	3,2	4
Pezzi per Kg N°	157	109	63	40	28	15	10

NOTA: i quantitativi sono orientativi e possono variare a seconda del tipo

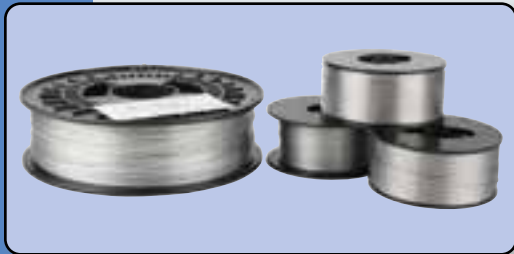
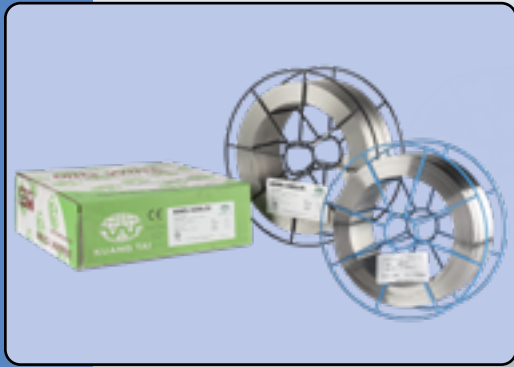

FILI ANIMATI PER ACCIAI AL CARBONIO



Prezzi al Kg

CESTELLI METALLICI da 15 Kg	Tipo	AWS	1,2	1,6	CODICE
FAMILIARC DW-A50	FLUX CORED	A5.20 E71T-1M	5,60	5,56	EGMX71-...KB
FAMILIARC MX-A55S	METAL CORED	A5.18 E70C-6M	5,60	5,56	EGMC70-...KB
FAMILIARC DW-A51B	FLUX CORED (basico)	A5.20 E71T-5M-J	7,55	7,55	EGMXT5-...KB
FAMILIARC DW-588	FLUX CORED (acciai CORTEN)	A5.29 E81T1-W2C	8,50	8,50	EGMXH2-...KB
FAMILIARC DW-A55E	FLUX CORED	A5.20 E71T-9M-J	8,20	8,20	EGMX71J-...KB
TRUSTARC MX-A55Ni1	METAL CORED	A5.28 E80C-GM	8,50	8,50	EGMCS5Ni-...KB

Altri tipi di filo fornibili su richiesta.

FILI ANIMATI DI ACCIAIO INOSSIDABILE ED ALTO NICKEL



Rocchetti da 15 Kg - Prezzi al Kg

	AWS A5.22	Ø mm	1,2	1,6	CODICE
PREMIARC DW 308L	E308LT0-1/-4		29,15	29,15	EW08-...KB
PREMIARC DW 308LP	E308LT1-1/-4		41,30	41,30	EW08LP-...KB
PREMIARC DW 309L	E309LT0-1/-4		33,40	33,40	EW09-...KB
PREMIARC DW 309LP #	E309LT1-1/-4		34,60	34,60	EW09LP-...KB
PREMIARC DW 316L	E316LT0-1/-4		34,10	34,10	EW16-...KB
PREMIARC DW 316LP #	E316LT1-1/-4		34,60	34,60	EW16LP-...KB
PREMIARC DW 316LT (per uso criogenico -196°)	E316LT1-1/-4		46,80	46,80	EW16LT-...KB
PREMIARC DW 329A	E2209T0-1/-4		41,60	41,60	EW29J3L-...KB
PREMIARC DW 329AP	E2209T1-1/-4		43,30	43,30	EW29J3L-A-...KB
PREMIARC DW 2594	E2594T1-1/-4		53,40	53,40	EW29J4L-...KB
PREMIARC DW 309MOL	E309LMoT0-1/-4		38,10	38,10	EW9M-...KB
PREMIARC DW 310	E310T0-1/-4		60,50	60,50	EW10-...KB
PREMIARC DW312	E312T0-4		41,50	41,50	EW12-...KB
PREMIARC DW 308H	E308HT1-1/-4		34,50	34,50	EW08H-...KB
PREMIARC DW 347H	E347T1-1/-4		29,80	29,80	EW47H-...KB

Fornibile anche in rocchetti da Kg 5 (posizionale)

	EN ISO 17633-A	Ø mm	1,2	1,6	CODICE
PREMIARC DW 307	T18 8 Mn		34,50	34,50	EW07-...KB
PREMIARC DW 318	T 19 12 3 NB		50,50	50,50	EW18-...KB

	AWS A5.34	Ø mm	1,2	1,6	CODICE
PREMIARC DW N82	ENiCr3T0-4		a richiesta	a richiesta	EW082-...KB
PREMIARC DW NC276	ENiCrMo4T1-4		a richiesta	a richiesta	EW276-...KB
PREMIARC DW N625	ENiCrMo3T1-4		a richiesta	a richiesta	EW625-...KB

TGX-BACCHETTE DI ACCIAIO INOSSIDABILE ANIMATE



Diametro 2,2 mm - Lunghezza 1000 mm - Confezioni da 5 Kg - Prezzi al Kg

	AWS A5.22	Euro	CODICE
TG-X 308L	R308LT1-5	130,00	EWT08-22 KB
TG-X 309L	R309LT1-5	143,00	EWT09-22 KB
TG-X 316L	R316LT1-5	140,00	EWT16-22 KB
TG-X 347L	R347LT1-5	142,00	EWT34-22 KB

FILI ANIMATI DI ACCIAIO INOSSIDABILE ORIGINALI



Rocchetti da 12,5 Kg - Prezzi al Kg

	AWS A5.22	Ø mm	0,9	1	1,2	1,6	CODICE
FCW 308 LT	(E308LT 0-1/-4)		42,00	41,00	24,00	24,00	EW08
FCW 309 LT	(E309LT 0-1/-4)			45,00	27,00		EW09
FCW 316 LT	(E316LT 0-1/-4)			45,00	27,00	27,00	EW16

FILI ANIMATI DI ACCIAIO INOSSIDABILE ORIGINALI



IN ROCCHETTI DA 5 KG (POSIZIONALE)

Confezioni da 5 Kg - Prezzi al Kg

	AWS A5.22	Ø mm	1,2	CODICE
KFW-309L	E309LT1-1/-4		21,50	EW09B-A12K
KFW-316L	E316LT1-1/-4		22,50	EW16B-A12K

KOBELCO

WELDING OF EUROPE

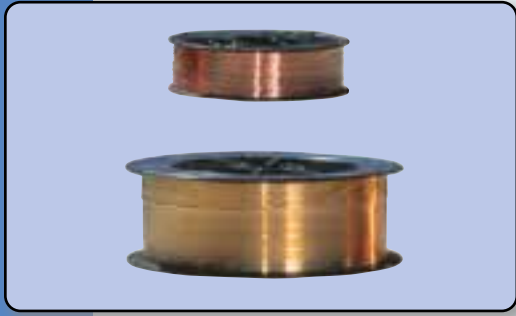

FILO PER LAMIERE ZINCATE

Prezzi al Kg

		Ø mm	0,8	1,0	1,2	CODICE
SIDER Cu Si 3	ROCCHETTI PLASTICA Kg 12,5		34,00	33,00	32,00	ECSi
	ROCCHETTI PLASTICA Kg 5		40,00	39,00		ECSB
	ROCCHETTI PLASTICA Kg 2		42,00			ECSH

FILO PER SALDATURA DELLA GHISA

Prezzo al Kg

		Ø mm	1,2	CODICE
SIDER NF 55 Rocchetti da Kg 15			PREZZI A RICHIESTA	EDNF-12
DUROLOY NiFe 60/40 (animato) Rocchetti da 7,5 Kg			PREZZI A RICHIESTA	EGDUR-NF-12

FILO PER RIPORTI DURI
FILO PER SALDATURA MIG

Rocchetti da Kg 15 - Prezzi al Kg

	Ø mm	1	1,2	1,6	CODICE
SIDER 350		-	18,90	-	ER35
SIDER 600		38,90	28,30	27,50	ER60
SIDER 650		-	33,00	-	ER65
SIDER 600 FCW (filo animato)		-	13,60	-	ER60W

BACCHETTE PER SALDATURA TIG

Confezione da Kg 5 - Prezzi al Kg

	Ø mm	1,2	1,6	2	2,4	3,2	CODICE
SIDER 600 T		39,90	38,90	35,70	35,20	34,70	ER60T

TABELLA ANALISI TIPICHE E CLASSIFICAZIONI FILI E BACCHETTE INOX

Tra parentesi valori che si avvicinano a quelli della norma indicata.

FILI INOX MIG E ARCO SOMMERSO

	UNI EN ISO 14343										
	Sez. B (AWS)	Sez. A (EN 12072)	DIN WERKSTOFF NR.	C	Cr	Ni	Mo	Mn	Si	Nb	Cu
SIDER 307Si	---	18 8 Mn	1.4370	0,05	21,00	9,00	1,00	5,00	0,85	-	0,20
SIDER 308L	ER308L	19 9 L	1.4316	0,02	20,00	9,80	0,20	1,80	0,45	-	0,10
SIDER 308LSi	ER308LSi	19 9 L Si	1.4316	0,02	20,00	10,20	0,20	1,80	0,85	-	0,20
SIDER 308H	ER308H	19 9 H	---	0,08	20,00	9,00	0,10	1,80	0,45	-	0,10
SIDER 309L	ER309L	23 12 L	1.4332	0,03	24,00	13,00	0,20	1,80	0,45	-	0,20
SIDER 309LSi	ER309LSi	23 12 L Si	1.4332	0,03	24,00	13,00	0,20	1,80	0,85	-	0,20
SIDER 309LMo	(ER309LMo)	23 12 2 L	(1.4459)	0,03	22,00	14,00	2,50	1,80	0,45	-	0,20
SIDER 310	ER310	25 20	(1.4842)	0,12	26,00	20,80	0,30	1,80	0,45	-	0,30
SIDER 312	ER312	29 9	1.4337	0,10	30,00	9,20	0,20	1,80	0,40	-	0,20
SIDER 316L	ER316L	19 12 3 L	1.4430	0,02	18,50	12,50	2,60	1,40	0,45	-	0,20
SIDER 316LSi	ER316LSi	19 12 3 L Si	1.4430	0,02	18,50	12,50	2,60	1,80	0,85	-	0,20
SIDER 318Si	(ER318)	19 12 3 Nb Si	1.4576	0,08	19,00	12,50	2,60	1,80	0,85	0,60	0,20
SIDER 347	ER347	19 9 Nb	1.4551	0,05	19,50	9,80	-	1,60	0,45	0,60	-
SIDER 347Si	ER347Si	19 9 Nb Si	1.4551	0,05	19,50	9,80	-	1,60	0,85	0,60	-
SIDER 410	ER410	13	---	0,05	13,50	0,30	0,20	0,40	0,30	-	0,20
SIDER 430	ER430	17	1.4016	0,10	17,00	0,60	-	0,60	0,50	-	-
SIDER 4122	---	---	1.4122	0,40	17,00	1,00	1,00	1,00	0,60	-	-
SIDER 2209 (tipo Duplex)	ER2209	22 9 3 N L	(1.4462)	0,02	22,50	9,00	3,20	1,60	0,50	-	-
SIDER 2594 (tipo Super-Duplex)	ER2594	25 9 4 N L	---	0,02	25,00	9,50	4,00	0,40	0,40	-	0,04

BACCHETTE INOX TIG

	UNI EN ISO 14343		DIN WERKSTOFF NR.	C	Cr	Ni	Mo	Mn	Si	Nb	Cu
	Sez. B (AWS)	Sez. A (EN 12072)									
SIDER 307Si	---	18 8 Mn	1.4370	0,05	21,00	9,00	1,00	5,00	0,85	-	0,20
SIDER 308LT	ER308L	19 9 L	1.4316	0,02	20,00	9,80	0,20	1,80	0,45	-	0,10
SIDER 308HT	ER308H	19 9 H	---	0,04	20,00	9,00	0,10	1,80	0,45	-	0,10
SIDER 309LT	ER309L	23 12 L	1.4332	0,03	24,00	13,00	0,20	1,80	0,45	-	0,20
SIDER 309LMoT	(ER309LMo)	23 12 2 L	(1.4459)	0,03	22,00	14,00	2,50	1,80	0,45	-	0,20
SIDER 310T	ER310	25 20	(1.4842)	0,12	26,00	20,80	0,30	1,80	0,45	-	0,30
SIDER 312T	ER312	29 9	1.4337	0,10	30,00	9,20	0,20	1,80	0,40	-	0,20
SIDER 316LT	ER316L	19 12 3 L	1.4430	0,02	18,50	12,50	2,60	1,40	0,45	-	0,20
SIDER 318LTsi	(ER318)	19 12 3 Nb Si	1.4576	0,08	19,00	12,50	2,60	1,80	0,85	0,60	0,20
SIDER 347T	ER347	19 9 Nb	1.4551	0,05	19,50	9,80	-	1,60	0,45	0,60	-
SIDER 410T	ER410	13	---	0,05	13,50	0,30	0,20	0,40	0,30	-	0,20
SIDER 2209T (tipo Duplex)	ER2209	22 9 3 N L	1.4462	0,02	22,50	9,00	3,20	1,60	0,50	-	-
SIDER 2594T (tipo Super-Duplex)	ER2594	25 9 4 N L	---	0,02	25,00	9,50	4,00	0,40	0,40	-	0,04

TABELLA ANALISI TIPICHE E CLASSIFICAZIONI DEGLI ACCIAI INOSSIDABILI SPECIALI

(ELETTRODI, FILI E BACCHETTE)

Elettrodi	AWS A5.4	C	Cr	Ni	Mo	Mn	Si	Nb	Cu
SIDERINOX 317 L	E317L-16	0,04	18,0 - 21,0	12,0 - 14,0	3,00 - 4,00	0,50 - 2,50	1,00	-	0,75
SIDERINOX 318	E318-16	0,08	17,0 - 20,0	11,0 - 14,0	2,00 - 3,00	0,50 - 2,50	1,00	1,00 max	0,75
ALLOY 320 LR	E320LR-16	0,03	19,0 - 21,0	32,0 - 36,0	2,00 - 3,00	1,50 - 2,50	0,30	0,40 max	3,00 - 4,00
ALLOY 330	E330-16	0,18 - 0,25	14,0 - 17,0	33,0 - 37,0	0,75	1,00 - 2,50	1,00	-	0,75
SIDERINOX 385 (904L)	(E385-16)	0,03	20	25	4,5	1,30	1,10	-	1,30
SIDERINOX 410 NiMo	E410NiMo-16	0,06	11,0 - 12,5	4,5 - 5,0	0,40 - 0,70	1,00	0,90	-	0,75
SIDER 17.4 CU	E630-16	0,05	16,0 - 16,75	4,5 - 5,0	0,75	0,25 - 0,75	0,75	0,15 - 0,30	3,25 - 4,00

Fili e Bacchette	AWS A5.9	C	Cr	Ni	Mo	Mn	Si	Nb	Cu
SIDER 317L	ER317L	0,03	18,5 - 20,5	13,0 - 15,0	3,00 - 4,00	1,00 - 2,50	0,30 - 0,65	-	0,75
ALLOY 320 LR	ER320LR	0,025	19,0 - 21,0	32,0 - 36,0	2,00 - 3,00	1,50 - 2,00	0,15	-	0,75
ALLOY 330	ER330	0,18 - 0,25	15,0 - 17,0	34,0 - 37,0	0,75	1,00 - 2,50	0,30 - 0,65	-	0,75
SIDER 385 (904L)	ER385	0,025	19,5 - 21,5	24,0 - 26,0	4,20 - 5,20	1,00 - 2,50	0,50	-	1,20 - 2,00
SIDERINOX 410 NiMo	ER410NiMo	0,06	11,0 - 12,5	4,0 - 5,0	0,40 - 0,70	0,60	0,50	-	0,75
ALLOY 630	ER630 (17-4 PH)	0,05	16,0 - 16,75	4,5 - 5,0	0,75	0,25 - 0,75	0,75	-	3,25 - 4,00

TABELLA ANALISI TIPICHE E CLASSIFICAZIONI DEI FILI ANIMATI INOX E SPECIALI

FILI ANIMATI INOX ORIGINALI KOBELCO

	AWS A5.22	C	Cr	Ni	Mo	Mn	Si	Nb
DW 308L	E308 LT 0-1/-4	0,02	19,70	10,10	-	1,60	0,60	-
DW 309L	E309 LT 0-1/-4	0,02	23,90	12,60	-	1,40	0,70	-
DW 316L	E316 LT 0-1/-4	0,03	18,70	12,20	2,80	1,60	0,60	-
DW 309MOL	E309LMoT 0-1/-4	0,02	23,20	12,70	2,30	1,40	0,70	-
DW 310	E310T 0-1/-4	0,18	25,50	20,40	-	2,10	0,60	-
DW 312	E312T0-4	0,12	28,40	10,20	-	1,20	0,60	-
DW 307	---	0,07	19,20	8,10	-	6,40	0,60	-
DW 318	---	0,02	18,50	11,60	2,80	1,30	0,50	0,40
DW 329A	E2209T 0-1/-4	0,03	23,30	9,30	3,40	0,97	0,75	-
DW 347H	E347T 1-1/-4	0,03	18,70	10,40	-	1,30	0,60	0,60
DW 2594	E2594T 1-1/-4	0,03	25,90	9,70	3,90	1,20	0,50	-
DW 308H	E308HT 1-1/-4	0,06	19,30	9,50	-	1,30	0,50	-

FILI ANIMATI ALTO NICKEL ORIGINALI KOBELCO

	AWS A5.34	Cr	Ni	C	Mn	Si	Fe	S	P	Ti	Nb+Ta	Mo
DW N82	ENiCr-3T0-4	21,00	70,20	0,047	3,20	0,27	2,20	0,004	0,003	0,30	2,70	-
DW N625	ENiCrMo3T1-4	21,60	63,30	0,028	0,36	0,38	2,10	0,003	0,006	0,16	3,45	8,50
DW NC276	ENiCrMo4T1-4	15,10	58,30	0,014	0,64	0,17	5,40	0,004	0,007	-	-	16,00

TABELLA ANALISI TIPICHE E CLASSIFICAZIONI DEL FILO PER SALDATURA DELLA GHISA

		C	Mn	Si	Ni	Fe
SIDER NF 55	WERKSTOFF NR.	2.4472-2.4560	0,04	0,60	0,15	56,00
DUROLOY NiFe 60/40 (animato)	DIN 8555	MF NiFe-2	< 0,5	4,0	< 1,0	Resto

TABELLA ANALISI TIPICHE E CLASSIFICAZIONI DEL FILO PER RIPORTI DURI

	DIN 8555	Durezza HB	C	Si	Mn	Cr	Mo	V	W
SIDER 350	MSG 5-GZ-350	337-372	0,08	0,55	0,90	6,00	0,90	-	-
SIDER 600	MSG 6-GZ-60	550-620	0,45	3,00	0,40	9,30	-	-	-
SIDER 650	MSG 3-60	558-620	0,35	1,10	0,40	5,20	1,40	0,40	1,30
SIDER 600 FCW (filo animato)	-	550-600	0,45	0,50	1,70	7,30	-	-	-

**MATERIALE D'APPORTO PER LA SALDATURA
AD ARCO ELETTRICO**

Leghe non ferrose



FILI DI ALLUMINIO PER SALDATURA MIG

Prezzi al Kg

Ø mm rocchetti da Kg	0,8			1			1,2			1,6	2,4
	0,5	2	7	0,5	2	7	0,5	2	7	7	7
SIDER AlMg5	20,60*	28,50	25,60	16,40*	26,00	23,50	15,50*	24,30	20,60	20,40	20,40
SIDER AISi5	20,60*	28,50	25,10	16,40*	26,00	23,00	15,50*	24,30	20,20	20,10	20,10
SIDER Al99,5			23,00			21,40			18,40	17,90	17,40
SIDER AlMg4,5Mn			25,40			24,30			23,20	23,20	23,20

(*) prezzo a bobina da 0,5Kg

	CODICE	Kg 0,5	Kg 2	Kg 7
SIDER AlMg5		EBAL	EAMH	EAMG
SIDER AISi5		EBAS	EALH	EALS
SIDER Al99,5		-	-	EA99
SIDER AlMg4,5Mn				EAMN

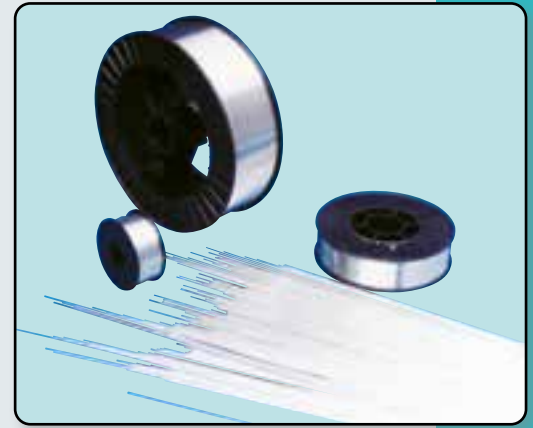

BACCHETTE DI ALLUMINIO PER SALDATURA TIG

Lungh. 1000 mm - Confezioni da 10 Kg - Prezzi al Kg

	Ø mm	1,2	1,6	2	2,4	3,2	4	CODICE
SIDER AlMg5T		26,00	23,50	21,40	20,15	18,55	18,55	EAMT
SIDER AISi5T		-	23,50	21,40	20,15	18,55	18,55	EALT
SIDER AISi12T		-	26,00	25,40	25,20	24,70	24,70	EALT-12
SIDER Al 99,5T		-	21,10	19,30	17,90	16,50	16,40	EA9T
SIDER AlMg4,5MnT		-	25,40	25,20	24,90	24,30	24,30	EA4T

FILI DI TITANIO PER SALDATURA TIG

Prezzi al Kg

	AWS	Ø mm	0,8		1	1,2	1,6	CODICE
		bobine da kg	0,5	7	7	7	7	
Grado 1	ERTi-1		PREZZI A RICHIESTA					ETF1
Grado 2	ERTi-2							ETF2
Grado 5	ERTi-5							ETF5
Grado 7	ERTi-7							ETF7



BACCHETTE DI TITANIO PER SALDATURA TIG

Lungh. 1000 mm - Confezioni da 2,5 kg - Prezzi al Kg

	AWS	Ø mm	1,6	2	2,4	CODICE
Grado 1	ERTi-1		PREZZI A RICHIESTA			ETT1
Grado 2	ERTi-2					ETT2
Grado 5	ERTi-5					ETT5
Grado 7	ERTi-7					ETT7

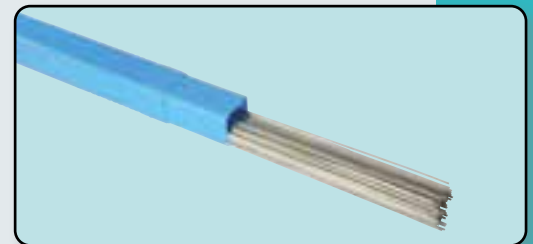

BACCHETTE DI MAGNESIO PER SALDATURA TIG

Lungh. 1000 mm - Confezioni da 1 kg - Prezzi al Kg

	AWS A 5.19	Ø mm	2,4	CODICE
MAGNESIO AZ61A	ERAZ61A		PREZZI A RICHIESTA	EMGT-24

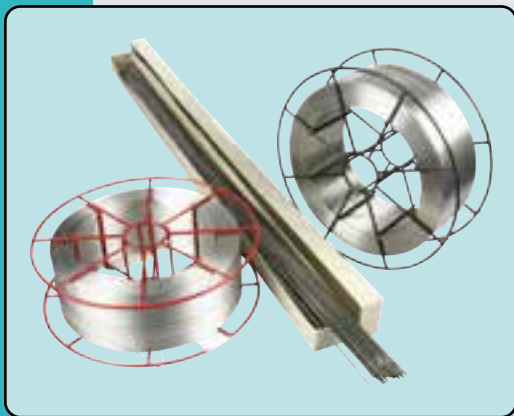
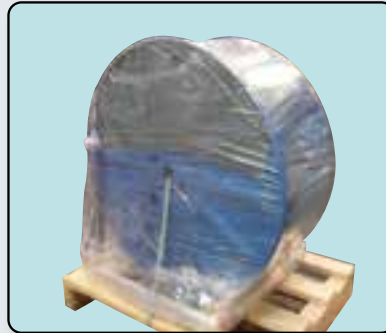
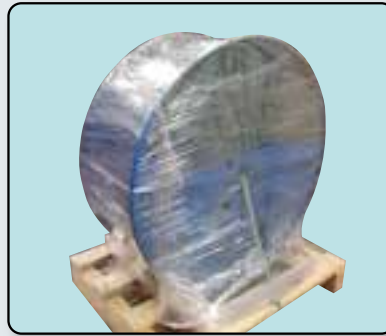

LEGHE AD ALTO NICKEL
ELETTRODI, FILI MIG, FILI E NASTRI ARCO SOMMERSO, BACCHETTE TIG

ELETTRODI	AWS	
HCS-C0	ENiCrMo-5	PREZZI A RICHIESTA
Alloy A	ENiCrFe-2	
Alloy B-2	ENiMo-7	
Alloy B-3	ENiMo-10	
Alloy C-276	ENiCrMo-4	
Alloy G-30	ENiCrMo-11	
Alloy X	ENiCrMo-2	
Alloy 59	ENiCrMo-13	
Alloy 686CPT	ENiCrMo-14	
Alloy 112	ENiCrMo-3	
Alloy 117	ENiCrCoMo-1	
Alloy 122	ENiCrMo-10	
Alloy 132	ENiCrFe-1	
Alloy 141	ENi-1	
Alloy 182	ENiCrFe-3	
Alloy 187	ECuNi	
Alloy 190	ENiCu-7	

FILI E BACCHETTE	AWS	
Alloy B-2	ERNiMo-7	PREZZI A RICHIESTA
Alloy B-3	ERNiMo-10	
Alloy C-276	ERNiCrMo-4	
Alloy C-2000	ERNiCrMo-17	
Alloy G-30	ENiCrMo-11	
Alloy W	ERNiMo-3	
Alloy X	ERNiCrMo-2	
Alloy 52	ERNiCrFe-7	
Alloy 59	ERNiCrMo-13	
Alloy 686CPT	ERNiCrMo-14	
Alloy 60	ERNiCu-7	
Alloy 61	ERNi-1	
Alloy 62	ERNiCrFe-5	
Alloy 65	ERNiFeCr-1	
Alloy 67	ERCuNi	
Alloy 82	ERNiCr-3	
Alloy 92	ERNiCrFe-6	
Alloy 230 W	ERNiCrWMo-1	
Alloy 601	ERNiCrFe-11	
Alloy 617	ERNiCrCoMo-1	
Alloy 622	ERNiCrMo-10	
Alloy 625	ERNiCrMo-3	
Alloy 718	ERNiFeCr-2	

NASTRI	AWS	
Alloy C-276	EQNiCrMo-4	PREZZI A RICHIESTA
Alloy 60	EQNiCu7	
Alloy 82	EQNiCr-3	
Alloy 622	EQNiCrMo-10	
Alloy 625	EQNiCrMo-3	
Alloy 59	EQNiCrMo-13	

Fornibili nelle dimensioni: 30 x 0,5; 60 x 0,5

bercoweld®

FILI DI RAME E BRONZO ORIGINALI

bedra

PER SALDATURA MIG - Rocchetti da Kg 15 - Fusti da 200 kg

bedra alloy
bercoweld K3 (SF-Cu)
bercoweld K5 (CSSM)
bercoweld S3 (CuSi3Mn)
bercoweld S2 (COMAS)
bercoweld K8/K9 (CuAg/W/G)
bercoweld B6 (BI66)
bercoweld B8 (BI80)
bercoweld B60 (BS60)
bercoweld B10 (BS100)
bercoweld B12 (B130)
bercoweld A52 (AIBz5Ni2)
bercoweld A8 (AIBz8)
bercoweld A822 (AIBz8MNF)
bercoweld A9 (AIBz9Fe)
bercoweld A922 (AIBz9Ni)
bercoweld A35 (AIBz35)
bercoweld A300 (MAXAL300)

PREZZI A RICHIESTA

bedra
intelligent wires



bedra alloy	Standard designation	Composition (weight %)									Mechanical properties of the weld joint, standard data	
		Cu	Al	Si	Sn	Mn	Ni	P	Fe	Others	Brinell hardness HB 2.5 / 62.5	
bercoweld K3 (SF-Cu)	not standardized	balance						0.05			50	
bercoweld K5 (CSSM)	Cu1898 (ISO 24373) SG-CuSn (DIN 1733) ERCu (AWS A5.7-84)	balance		0.2	0.8	0.2		0.01		max. 0.5	60	
bercoweld S3 (CuSi3Mn)	Cu6560 (ISO 24373) SG-CuSi3 (DIN 1733) ERCuSi-A (AWS A5.7-84)	balance		2.9		0.9				max. 0.5	80	
bercoweld S2 (COMAS)	Cu6511 (ISO 24373)	balance		1.8	0.2	1.0		0.01			62	
bercoweld K8/K9 (CuAg/W/G)	Cu1897 (ISO 24373) SG-CuAg (DIN 1733)	balance				0.1		0.01		max. 0.5	60	
bercoweld B6 (BI66)	Cu5180 (ISO 24373) SG-CuSn6 (DIN 1733) ERCuSn-A (AWS A5.7-84)	balance			6.5			0.25		max. 0.5	80	
bercoweld B8 (BI80)	Cu5210 (ISO 24373) SG-CuSn6 (DIN 1733) ERCuSn-C (AWS A5.6-84)	balance			8.0			0.1		max. 0.5	80	
bercoweld B60 (BS60)	not standardized	balance		0.25	6.0	0.25				max. 0.5	101	
bercoweld B10 (BS100)	Cu5211 (ISO 24373)	balance		0.25	9.5	0.25				max. 0.5	115	
bercoweld B12 (B130)	Cu5410 (ISO 24373)	balance			13.0			0.2		max. 0.5	120	
bercoweld A52 (AIBz5Ni2)	Cu6061 (ISO 24373)	balance	5.0			0.2	2.0			max. 0.5	84	
bercoweld A8 (AIBz8)	Cu6100 (ISO 24373) SG-CuAl8 (DIN 1733) ERCuAl-A1 (AWS A5.7-84)	balance	8.0								100	
bercoweld A822 (AIBz8MNF)	Cu6327 (ISO 24373) SG-CuAl8Ni2 (DIN 1733)	balance	8.0			2.0	2.0		2.0	max. 0.5	140	
bercoweld A9 (AIBz9Fe)	Cu6180 (ISO 24373) SG-CuAl10Fe (DIN 1733) ERCuAl-A2 (AWS A5.7-84)	balance	9.5						1.2	max. 0.5	140	
bercoweld A922 (AIBz9Ni)	Cu6327 (ISO 24373) SG-CuAl8Ni2 (DIN 1733)	balance	9.0			2.0	2.5		1.5	max. 0.5	150	
bercoweld A35 (AIBz35)	Cu6328 (ISO 24373) SG-CuAl9Ni5 (DIN 1733) ERCuNiAl (AWS A5.7-84)	balance	9.0			1.5	5.0		3.5	max. 0.5	min. 200	
bercoweld A300 (MAXAL300)	Cu6331 (ISO 24373) SG-CuMn13Al7 (DIN 1733) ERCuMnNiAl (AWS A5.7-84)	balance	8.0			13.0	2.5		2.5	max. 0.5	290	

FILI DI RAME E BRONZO ORIGINALI SIDER

PER SALDATURA MIG - Rocchetti da Kg 12,5

	AWS A5.7		CODICE
SIDER AlBz 8	ERCuAl-A1	PREZZI A RICHIESTA	ECAB
SIDER AlBz 9 Fe	ERCuAl-A2		ECAF
SIDER CuSn 6	ERCuSn-A		ECS6
SIDER CuSn 8	ERCuSn-C		ECS8
SIDER Cu	ERCu		ECSM
SIDER CuSi3(*)	ERCuSi-A		ECSI
SIDER AlBz 35	ERCuNiAl		ECAB35
SIDER CuMnNiAl (Maxal 300)	ERCuMnNiAl		ECABMN

(*) Fornibile nel Ø 0,8 e nel Ø 1,0 in rocchetti da 5 Kg

BACCHETTE PER SALDATURA TIG - Lunghezza 1000 mm - Confezione da Kg 5

	AWS A5.7		CODICE
SIDER AlBz 8T	ERCuAl-A1	PREZZI A RICHIESTA	ECBT
SIDER AlBz 9 Fe	ERCuAl-A2		ECAT
SIDER CuSn 6T	ERCuSn-A		EC6T
SIDER CuSn 8T	ERCuSn-C		EC8T
SIDER Cu T	ERCu		ECST
SIDER CuSi 3T	ERCuSi-A		ECSS
SIDER AlBz 35 T	ERCuNiAl		ECAB35T
SIDER CuMnNiAl T (Maxal 300)	ERCuMnNiAl		ECABMNT

SUPERLEGHE

Prezzi a richiesta

AMS	AWS o altre	Alloy	AMS	AWS o altre	Alloy (*)
1374	ER 5356	5356 Al Mg5	5699		Alloy X-750 Spring
1414	ER 5183	5183 Al Mg4.5 Mn	5763		Alloy 450
1674	PWA694 GE B50A842	Alloy 694	5774		AM350
1745	GE B50A823	FSX-414	5776	ER 410	T-410 Stainless
4180	ER 1100	1100 Aluminum	5778		Alloy I-69/X750
4181	ER-A356.0	365 & 4008 Aluminum	5780		AM355
4182		5056 Aluminum	5782		T-349 Stainless (19-9)
4184	ER 4145	4145 Aluminum	5784	ER 312	T-410 Stainless (29-9)
4185		4047 Aluminum	5786	ER NIMO-3	Alloy H-W
4189	ER 4643	4643 Aluminum	5789		Alloy S-31
4190	ER 4043	4043 Aluminum	5794		N155
4191	ER 2319	2319 Aluminum	5796		L605 (H-25)
4246	ER-A357.0	357 & 4011 Aluminum	5798	ER NICRMO-2	Alloy H-X
4350		AZ61A	5800		Alloy R-41
4395	ER AZ92A	AZ92A Magnesium	5801		Alloy H-188
4396	ER EZ33A	EZ33A Magnesium	5804		A286 Stainless (STD)
4397		LA 141 Magnesium Lithium	5805		A-286 Premium
4701		Copper Annealed	5812		WPH 15-7 Premium
4730		Monel 400	5813		WPH 15-7 Standard
4914		Alloy 15-3-3-3	5814	GE B50A824	MAR-M-918
4951	ERTI-1 & TI-2	Commercially Pure Titanium	5817		Greek Asoloy
4952		6-2-4-2 Titanium	5821		410 Stainless MOD
4953		5AL 2.5 SN Titanium	5823		Jethete M190
4954	ERTI-5	6AL-4V Titanium	5824		17-7 Stainless
4955		8AL-1MO-1V Titanium	5825	ER 630	17-4 Stainless
4956	ERTISELI	6AL-4V ELI Titanium	5826		15-5 PH
4959		13-11-3 Titanium Spring Temper	5828		WASPALLOY
4977		11MO-6ZN-4.5 SN Titanium	5832	ER NIFECR-2	Alloy I-718
5385		Alloy 21	5837	ER NICRMO-3	Alloy I-625
5617		Alloy 455	5840		PH 13-8MO
5621		Alloy 420	5872		Nimonic 263
5659		Alloy 15-5	5966		Alloy C263/B50A783
5660		Alloy I-901	6350		4130
5675	ER NICR FE-6	Alloy I-92	6431		D6AC
5676		Nichrome V	6457		4130 V.M.
5679	ER NICR FE-5	Alloy I-62	6458		17-22 V.M
5680	ER 347	T-347 Stainless	6460		NAX-9115-AC
5683		Alloy I-42	6461		6130 Premium
5685		305 Safety Wire	6462		6130 Standard
5687		Alloy I-600	6466	ER 502	Alloy 502
5688		302 Spring Temper		ERTI-7	CPTI Grade 7 (TI-0.2PD)
5689	ER 321	T-321 Stainless		ERZR-2	Zirconium 702
5690	ER 316	T-316 Stainless		ER 316L	T-316L Stainless
5694	ER 310	T-310 Stainless		ER 308L	T-308L Stainless
5697		T-304 Stainless		ER 308	T-308 Stainless
5698		Alloy X-750 #1 Temper		ER NICRMO-4	Alloy H-C276



TABELLA ANALISI E CLASSIFICAZIONI LEGHE NON FERROSE

FILI RAME MIG E TIG

	AWS A5.7	DIN 1733	Cu	Al	Si	Mn	Ni	Zn	Sn	Fe	S	P	Ti
SIDER AIBz 8	ERCuAl-A1	SG-CuAl8	bal.	7,5-9,5	0,20 max	0,02-1,80	0,02-1,80	0,20 max	-	0,50 max	-	-	-
SIDER AIBz 9 Fe	ERCuAl-A2	SG-CuAl10Fe	bal.	9-11	0,10 max	-	-	0,02 max	-	0,70-1,50	-	-	-
SIDER CuSn 6	ERCuSn-A	SG-CuSn6	bal.	0,01 max	-	-	-	0,10 max	4,0-6,0	0,25 max	-	0,10-0,35	-
SIDER CuSn 8	(ECuSn-C)*	SG-CuSn6	bal.	0,01 max	-	-	-	0,10 max	7,0-9,0	0,25 max	-	0,05-0,35	-
SIDER Cu (CuSn)	ERCu	SG-CuSn	98 min.	-	0,10-0,50	0,10-0,50	0,30 max	-	0,05-0,10	0,05 max	-	-	-
SIDER CuSi 3	ERCuSi-A	SG-CuSi3	bal.	-	2,9	0,9	-	-	-	-	-	-	-
SIDER AIBz35	ERCuNiAl	SG-CuAl8Ni6	bal.	9	0,10 max	1,5	5,0	0,05	-	3,50	-	-	-
SIDER CuMnNiAl (Maxal 300)	ERCuMnNiAl	SG-CuMn13Al 7	bal.	8	0,10 max	13,0	2,5	0,05	-	2,50	-	-	-

(*) Simile a elettrodo AWS A5.6 ECuSn-C

FILI E NASTRO ALTO NICKEL

	AWS A5.14	EN ISO 18274	Cr	Ni	C	Mn	Si	Fe	Cu	S	P	Ti	Nb	Mo
ALLOY B-2	ERNiMo-7	-	1,0 max	Bal.	0,02 max	0,10 max	0,1 max	2,0 max	0,50 max	0,03 max	0,04 max	-	-	26,0-30,0
ALLOY B-3	ERNiMo-10	-	1,0-3,0	65,0 min	0,01 max	3,00 max	0,1 max	1,0-3,0	0,20 max	0,01 max	0,03 max	0,2 max	Co:3,0 max	27,0-32,0
ALLOY C-276	ERNiCrMo-4	S Ni 6276	14,5-16,5	Bal.	0,02 max	1,0 max	0,08 max	4,0-7,0	W: 3,0-4,5	0,03 max	0,04 max	Co: 2,5 max	V: 0,35 max	15,0-17,0
ALLOY C-2000	ERNiCrMo-17	NiCr23Mo16Cu-	22-24	Bal.	0,01 max	0,5 max	0,08 max	3,0 max	1,3-1,9	0,01 max	0,025 max	Co: 2,0 max	-	15,0-17,0
ALLOY G-30	ERNiCrMo-11	-	28,0-31,5	Bal.	0,03 max	1,5 max	0,08 max	13,0-17,0	1,0-2,4	Co: 5,0 max	0,04 max	W: 1,5-4,0	0,30-1,50	4,0-6,0
ALLOY W	ERNiMo-3	-	5,0	63,0	0,12 max	1,0 max	1,0 max	6,0	-	-	V: 0,6 max	Co: 2,5 max	-	24,0
ALLOY X	ERNiCrMo-2	-	20,5-23	Bal.	0,05-0,15	1,0 max	0,50 max	17,0-20,0	0,50 max	0,03 max	0,04 max	W: 0,20-1,0	3,14-4,15	8,0-10,0
ALLOY 52	ERNiCrFe-7	-	28,0-31,5	Bal.	0,04 max	1,0 max	0,50 max	7,0-11,0	0,30 max	0,015 max	0,02 max	1,5 max	0,1 max	0,5 max
ALLOY 59	ERNiCrMo-13	S Ni 6059	22,0-24,0	Bal.	0,01 max	0,5 max	0,1 max	1,5 max	0,50 max	0,01 max	0,015 max	Co: 0,3 max	-	15,0-16,5
ALLOY 686CPT	ERNiCrMo-14	S Ni 6686	19,0-23,0	Bal.	0,01 max	1,0 max	0,08 max	5,0 max	0,50 max	0,02 max	0,02 max	0,25 max	-	15,0-17,0
ALLOY 60	ERNiCu-7	S Ni 4060	-	62-69	0,15 max	4,0 max	1,25 max	2,5 max	Bal.	0,015 max	0,02 max	1,5-3,0	-	-
ALLOY 61	ERNi-1	SG-NiTi4	-	93 min	0,15 max	1,0 max	0,75 max	1,0 max	0,25 max	0,015 max	0,03 max	2,0-3,5	-	-
ALLOY 62	ERNiCrFe-5	-	15,5 Cr	73 Ni	-	-	-	8,0	-	-	-	-	2,2 Nb	-
ALLOY 65	ERNiFeCr-1	-	19,5-23,5	38,0-46,0	0,05 max	1,0 max	0,50 max	22,0 min	1,5 max	0,03 max	0,03 max	0,60-1,20	-	2,5-3,5
ALLOY 67	ERCuNi	-	-	29,0-32,0	0,04 max	1,0 max	0,25 max	0,40-0,75	Bal.	0,01 max	0,02 max	0,20-0,50	-	-
ALLOY 82	ERNiCr-3	S Ni 6082	18-22	67 min	0,10 max	2,5-3,5	0,50 max	3,0 max	0,5 max	0,015 max	0,03 max	0,75 max	2-3	-
ALLOY 92	ERNiCrFe-6	-	14,0-17,0	67,0 min	0,08 max	2,0-2,7	0,35 max	8,0 max	0,50 max	0,015 max	0,03 max	2,5-3,5	-	-
ALLOY 230W	ERNiCrWMo-1	-	22,0	57,0	0,15	0,5	0,4	3,0 max	-	-	Co: 5,0	-	-	2,0
ALLOY 601	ERNiCrFe-11	-	21,0-25,0	58,0-63,00	0,1 max	1,0 max	0,5 max	Bal.	1,0 max	0,015 max	-	-	-	-
ALLOY 617	ERNiCrCoMo-1	-	20-24	Bal.	0,05-0,15	1,0 max	1,0 max	3,0 max	0,50 max	0,015 max	Co: 10-15	0,60 max	-	8,0-10,0 max
ALLOY 622	ERNiCrMo-10	S Ni 6022	20-22,5	Bal.	0,15 max	0,50 max	0,08 max	2,0-6,0	0,50 max	0,010 max	0,02 max	-	-	12,5-14,5
ALLOY 625	ERNiCrMo 3	S Ni 6625	20-23	58 min	0,10 max	0,50 max	0,50 max	1,0 max	0,50 max	0,015 max	0,02 max	0,40 max	3,14-4,15	8-10
ALLOY 718	ERNiFeCr-2	-	17,0-21,0	50,0-55,0	0,08 max	0,35 max	0,35 max	Bal.	0,30 max	0,015 max	Co: 1,0 max	0,65-1,15	4,75-5,50	2,8-3,3

FILI ALLUMINIO MIG E TIG

	AWS A5.10	DIN 1732	Si	Fe	Mn	Mg	Al	Cr	Zn+Ti
SIDER AlMg5	ER5356	SG-ALMG5	0,25	0,40	0,15	4,5-5,6	bal.	0,80 max	0,25
SIDER AlSi5	ER4043	SG-ALSi5	4,5-5,5	0,40	0,05	0,05	bal.	-	0,25
SIDER AlSi12	ER4047	SG-ALSi12	11-13	0,80	0,15	0,10	bal.	-	0,25
SIDER Al 99,5	ER1070	SG-AL99,5	0,30	0,40	-	-	bal.	-	0,15
SIDER AlMg4,5Mn	ER5183	SG-ALMg4,5Mn	0,40	0,40	0,60-1,00	4,30-5,20	bal.	0,25 max	0,25

FILI E BACCHETTE DI TITANIO

	AWS A5.16	UNS NUMBER	C	O	N	H	Fe	Al	V	Pd	Rif	V	Ti
ERTi-1		R50100	0,03	0,03-0,10	0,012	0,005	0,08	-	-	-	-	-	resto
ERTi-2		R50120	0,03	0,08-0,16	0,015	0,008	0,12	-	-	-	-	-	resto
ERTi-5		R56400	0,05	0,12-0,20	0,030	0,015	0,22	5,5-6,7	3,5-4,5	-	-	-	resto
ERTi-7		R56401	0,03	0,08-0,16	0,015	0,008	0,12	-	-	0,12-0,25	-	-	resto

BACCHETTE DI MAGNESIO

	AWS A5.19	UNS NUMBER	Mg	Al	Be	Mn	Zn	Zr	Ni	Cu	Fe	Si	Altri
MAGNESIO AZ61A	ERAZ61A	M11611	resto	5,8-7,2	0,0002-0,0008	0,15-0,5	0,40-1,5	-	0,005	0,05	0,005	0,05	0,30

LEGHE A BASE COBALTO (STELLITE®) ORIGINALI WEARTECH®

ELETTRODI - FILI - BACCHETTE - POLVERI - FUSIONI

Distributori esclusivi per l'Italia

Legna	Specs	Similar	C	Cr	Co	W	Ni	Fe	Si	Mo	Altri	Durezza
WT-1	RCoCr-C	Stellite 1	2,3	30	Bal.	13	<3	<3	0,8			51-59
WT-6	RCoCr-A	Stellite 6	1,1	28	Bal.	4	<3	<3	1,1			38-46
WT-12	RCoCr-B	Stellite 12	1,4	29	Bal.	8	<3	<3	1,5			46-52
WT-21	RCoCr-E	Stellite 21	0,25	27	Bal.		2,5	<3	1 max	5		30-43
WT-25		L-605	0,1	20	Bal.	15	10	<3	1			24

Prezzi a richiesta

	Ø mm	2,5	3,2	4	5
Pezzi per Kg N° (elettrodi)		51	26	19	13

DURUM



Materiali speciali antiusura per settori OIL & GAS, Minerario, Cemento, Agricoltura, Acciaierie:

- fili animati con carburi di tungsteno DURMAT® in base Nickel DUROLOY® o Ferro, alto Nickel, base Cobalto DUROLIT® 6-21-12-1 (Stellite®)
- elettrodi con carburi di tungsteno e bacchette con carburi di tungsteno per saldatura autogena DURMAT®
- polveri per Thermal Spray DURMAT®
- polveri per PTA e Laser Cladding DURMAT®
- piastre antiusura DURMAT®

PRAXAIR - TAFE

Polveri ed impianti per plasma spray ed HVOF
(distributore autorizzato per l'Italia)

WALLCOLMONOY - ESCLUSIVISTI PER L'ITALIA



WALLCOLMONOY

Polveri e bacchette a base nickel in lega Colmonoy®

Polveri e bacchette a base cobalto in lega Walllex™

Polveri e paste NICROBRAZ® per brasatura

Fusioni integrali a base nickel e cobalto

WALLCOLMONOY



FILI PER METALLIZZAZIONE ED ACCESSORI

Richiedere documentazione e quotazioni

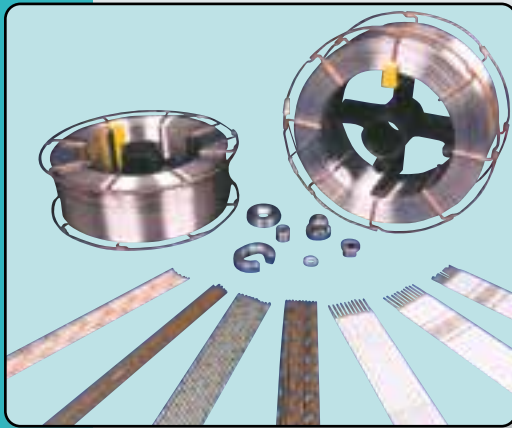

ACCESSORI PER LA SALDATURA

Accessori di protezione individuale



SCHEMI DI PROTEZIONE A CRISTALLI LIQUIDI

MASCHERE ORIGINALI SPEEDGLAS

SPEEDGLAS 9100

Speedglas 9100 è lo schermo per saldatura con la più vasta gamma di versioni perché ogni saldatore è diverso!



	<p>SPEEDGLAS 9100</p> <p>Massima protezione del volto da radiazioni, calore e scintille.</p> <p>Massima ergonomia per lunghe sessioni di utilizzo con il massimo confort.</p>
	<p>SPEEDGLAS 9100 FX</p> <p>Combinazione tra maschera di saldatura e visiera di protezione.</p> <p>Guscio con schermo ribaltabile e ampia visiera trasparente sottostante per molatura da 170x100 mm.</p>
	<p>SPEEDGLAS 9100 QR</p> <p>Combinazione tra maschera di saldatura ed elmetto di sicurezza.</p> <p>Aggancio e rilascio rapido (Quick Release) senza sfilare l'elmetto.</p>

Filtro ADF (Automatic Darkening Filter)

E' il cuore elettronico ed attivo della maschera, regola le impostazioni e le modalità di risposta per la totale protezione del saldatore

MODELLO	CAMPO VISIVO	NOTE
9100V	45x93 mm	
9100X	54x107 mm	<ul style="list-style-type: none"> Gradazioni scure 5, 8 e da 9 a 13. Possibilità di blocco di qualsiasi gradazione
9100XX	73x107 mm	<ul style="list-style-type: none"> La modalità Comfort per saldature a punti consente di ridurre l'affaticamento della vista dovuto alla necessità dell'occhio di adattarsi continuamente a diversi livelli di luminosità durante la saldatura a punti. La funzione di ritardo consente al saldatore di impostare il ritardo per il ripristino del filtro per saldatura da scuro a chiaro, a seconda del metodo di saldatura, della corrente o del metallo di base saldato.
9100XXi	73x107 mm	<ul style="list-style-type: none"> Funzione Natural Color per una visione cromatica più fedele alla realtà. Osserva le saldature sotto una nuova luce, con un contrasto maggiore e colori più naturali. Gradazioni scure 5, 8 e da 9 a 13. Funzione di accensione e spegnimento automatico, puoi afferrare la maschera ed iniziare immediatamente a saldare!! Le impostazioni di ritardo consentono al saldatore di allungare i tempi in stato scuro durante il raffreddamento del bagno di saldatura. Quando utilizzato con lo speciale frontalino argentato 9100XXi e le maschere per saldatura Speedglas 9100, 9100-Air e 9100-QR, consente l'accesso ai controlli esterni per le modalità di molatura e memorizzazione impostazioni.

COD.		1	da 2 a 3	da 4 a 5	da 6 o più
S501805	Speedglas 9100V	574,00	560,00	540,00	510,00
S501815	Speedglas 9100X	719,00	696,00	696,00	696,00
S501825	Speedglas 9100XX	830,00	794,00	794,00	794,00
S501826	Speedglas 9100XXi	856,00	836,00	836,00	836,00

COD.		Euro
S541805	Speedglas 9100V FX	895,00
S541815	Speedglas 9100X FX	996,00
S541825	Speedglas 9100XX FX	1104,00

COD.		Euro
S500005	Filtro ADF Speedglas 9100V	528,00
S500015	Filtro ADF Speedglas 9100X	625,00
S500025	Filtro ADF Speedglas 9100XX	742,00
S500026	Filtro ADF Speedglas 9100XXi	810,00

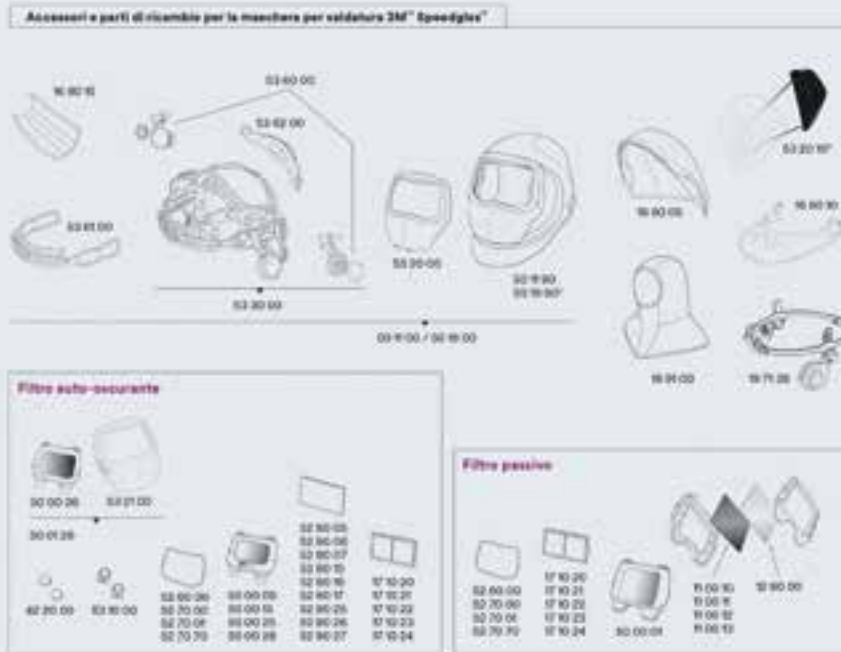

COD.	RICAMBI	Euro
S500001	Filtro passivo DIN 11 (90x110)	32,60
S501800	Guscio c/fasciatasta 9100	111,00
S541800	Guscio c/fasciatasta 9100 FX	370,00
S532000	Frontalino metallizzato	43,00
S532100	Frontalino metallizzato 9100XXi	47,00
S533000	Fasciatasta 9100, 9100 FX, 9100 air	54,00
S526000	Lamine esterne std 9100 (10 pz)	50,00
S527070	Lamine est. anticalore 9100 (10 pz)	80,00
S527001	Lamine est. antigraffio 9100 (10 pz)	81,00
S523000	Visiere Speedglas 9100 FX (5 pz)	99,00
S528005	Lamine interne 9100V (5 pz)	25,80
S528015	Lamine interne 9100X (5 pz)	28,40
S528025	Lamine interne 9100XX, XXi (5 pz)	32,00
S422000	Batterie al Litio (2 pz)	14,30
S169100	Cappuccio gola/testa TECAWELD	91,00
S169005	Protezione nucale TECAWELD	89,00
S169010	Copertura collo/orecchie TECAWELD	88,00
S171020	Lente d'ingrandimento 1.0 dt	38,00
S171021	Lente d'ingrandimento 1.5 dt	38,00
S171022	Lente d'ingrandimento 2.0 dt	38,00
S171023	Lente d'ingrandimento 2.5 dt	38,00
S168015	Fascia frontale std (3 PZ)	23,70

SPEEDGLAS 100

Lo schermo **Speedglas 100** rappresenta una soluzione estremamente conveniente in grado di coniugare eccellenti qualità ottiche a un'affidabile commutazione chiaro/scuro. E' adatto a tutti i processi di saldatura ad arco (elettrodo, MIG/MAG, TIG ad alto amperaggio) così come ad operazioni di molatura con la funzione "grinding".

Filtro ADF (Automatic Darkening Filter) in unica versione variabile con campo visivo da 44x93 mm. Tonalità di oscuramento 9/12. Regolazione sensibilità e ritardo.



Accessori e parti di ricambio per l'armatura per saldatura 3M® Speedglas® serie 100/100-08



COD.		1-2	3-5	da 6 o più
S751120	Speedglas 100V	300,00	294,00	275,00
S751220	Speedglas 100V Blaze			350,00
S752420	Speedglas 100VRazor Dragon			350,00
S752520	Speedglas 100V Ice Hot			350,00
S750020	Filtro ADF 100V			234,00
S751100	Guscio c/fasciatesta 100			79,60
S772000	Frontalino metallizzato			17,40
S705015	Fasciatesta 100, SL, 9002			38,50
S776000	Lamine esterne std 100 (10 pz)			47,00
S777070	Lamine est. Anticalore 100 (10 pz)			79,60
S777000	Lamine est. Antigraffio 100 (10 pz)			66,30
S428000	Lamine interne 100, 9002V (5 pz)			25,80
S422000	Batterie al Litio (2 pz)			14,30
S167520	Fascia frontale spugna (2 pz)			30,00
S168010	Fascia frontale in cotone (2 pz)			18,90
S169100	Cappuccio gola/testa TECAWELD			91,00
S169001	Protezione gola TECAWELD			89,30
S164005	Protezione gola/orecchie (3pz pelle)			64,30
S171020	Lente d'ingrandimento 1.0 dt			38,00
S171021	Lente d'ingrandimento 1.5 dt			38,00
S171022	Lente d'ingrandimento 2.0 dt			38,00
S171023	Lente d'ingrandimento 2.5 dt			38,00

SPEEDGLAS SL

Speedglas SL è la SuperLeggera di casa Speedglas: solo 360g di pura tecnologia! Diciamo il 25% in meno rispetto agli altri schermi.

Filtro ADF (Automatic Darkening Filter) in unica versione variabile con campo visivo da 42x93 mm. Tonalità di oscuramento 9/12. Regolazione sensibilità e ritardo.



COD.		1-2	3-5	da 6 o più
S701120	Speedglas SL	492,00	462,00	462,00
S700020	Filtro ADF SL			404,00
S701190	Guscio SL senza fasciatesta			94,80
S705015	Fasciatesta 100, SL, 9002			38,50
S726000	Lamine esterne std SL (5 pz)			47,50
S727000	Lamine esterne Antigraffio SL (5 pz)			67,50
S428000	Lamine interne 100, 9002V (5 pz)			25,80
S422000	Batterie al Litio (2 pz)			14,30
S169100	Cappuccio gola/testa TECAWELD			91,00
S169001	Protezione gola TECAWELD			89,00
S164005	Protezione gola/orecchie (3pz pelle)			64,30
S167520	Fascia frontale spugna (2 PZ)			30,00
S168010	Fascia frontale in cotone (2 pz)			18,90

SPEEDGLAS 9002 NC

Speedglas 9002NC è la rivisitazione in chiave tecnologica dello storico modello 9002 che ha fatto la storia della Speedglas. Con un'ottica migliorata grazie alla visione Natural Color (colori naturali) ed una maggior ergonomia del fasciatesta rappresenta un eccellente compromesso in quanto a forma, peso e dimensioni.

Filtro ADF (Automatic Darkening Filter) in unica versione variabile con campo visivo da 54x107 mm. Tonalità di oscuramento 9/12. Peso 485g.



COD.		1-2	3-5	da 6 o più
S401385	Speedglas 9002NC	482,00	470,00	462,00
S400085	Filtro ADF 9002NC (9002X)			392,00
S401395	Guscio SL senza fasciatesta e frontalino			122,00
S705015	Fasciatesta 100, SL, 9002			38,50
S432002	Frontalino metallizzato			55,00
S426000	Lamine esterne std 9002 (10 pz)			56,00
S427000	Lamine esterne Antigraffio 9200 (10 pz)			73,50
S427071	Lamine esterne Anticalore 9002 (10 pz)			84,70
S428010	Lamine interne 9002NC (9002X)(5 pz)			28,60
S422000	Batterie al Litio (2 pz)			14,30
S169100	Cappuccio gola/testa TECAWELD			91,00
S169001	Protezione gola TECAWELD			89,00
S164005	Protezione gola/orecchie (3pz pelle)			64,30
S164009	Protezione testa			75,50
S167520	Fascia frontale spugna (2 PZ)			30,00
S168010	Fascia frontale in cotone (2 pz)			18,90

AFFINA LA SCELTA DELLA MASCHERA IN BASE ALLE TUE PREFERENZE!



Specifiche Maschere per saldatura (non-Air)	9100	9100-QR	9100 FX	9002NC	SL	100	100-QR
Protezione di volto e occhi (approvazione) Maschere per saldatura Lamine di protezione Visiera	EN 175:B EN 166:BT	EN 175:B EN 166:BT	EN 175:B EN 166:BT EN 166:BT	EN 175:B EN 166:BT	EN 175:F EN 166:FT	EN 175:B EN 166:BT	EN 175:B EN 166:BT
Protezione della testa (approvazione)	-	EN 397 ²⁾	-	-	-	-	EN 397 ²⁾
Protezione delle vie respiratorie¹⁾	Tutte le maschere sono compatibili con i respiratori monouso o riutilizzabili 3M. Vedi le pagine 56-59. Vedi la pagina successiva per le maschere disponibili con protezione delle vie respiratorie ad l'aria compressa o con sistemi elettroventilati.						
Protezione dell'udito - opzionale (vedi pagina 65)	Cuffie e inserti auricolari	Cuffie e inserti auricolari	Cuffie e inserti auricolari	Inserti auricolari	Inserti auricolari	Inserti auricolari	Inserti auricolari
1 Sistema di sfiato	Sì	Sì	Sì	Sì	-	-	-
2 Finestre laterali	Opzionale	Sì	Sì	-	-	-	-
3 Bardatura ad alto comfort 9100	Sì	-	Sì	Sì	Sì	Sì	-
4 Schermo frontale ribaltabile e visiera trasparente	-	-	Sì	-	-	-	-
Opzione grafica	-	-	-	-	-	Sì	-
Opzioni filtro auto-oscurante (vedi le pagine 16-17)	9100V, 9100X, 9100XX, 9100XXi	9100V, 9100X, 9100XX, 9100XXi	9100V, 9100X, 9100XX, 9100XXi	9002NC	SL	100-V	100-V

1) Questa panoramica include solo le maschere senza presa per la ventilazione dell'aria.
Per le maschere compatibili con i sistemi per la protezione delle vie respiratorie elettroventilati o per l'aria compressa, vedi pagina 43.
2) Con l'elmetto di sicurezza 3M™ H-701.

COME INDIVIDUARE IL LIVELLO DI PROTEZIONE ADEGUATO

La norma EN 379 specifica i requisiti dei filtri automatici per saldatura, per la protezione degli occhi e indica, nella seguente tabella, i livelli di protezione consigliati in funzione del processo di saldatura utilizzato e delle correnti applicate.

I dati forniti sono da ritenersi indicativi e devono essere mediati in funzione della sensibilità del singolo saldatore e della sua esperienza.

Processo di saldatura	Corrente in ampere A																						
	1,5	6	10	15	30	40	60	70	100	125	150	175	200	225	250	300	350	400	450	600			
MMA (elettrodi rivestiti)	8			9				10			11			12			13			14			
MAG	8				9				10			11			12			13			14		
TIG	8			9			10			11			12			13			14				
MIG	9				10				11			12			13			14					
MIG con leghe leggere	10				11			12			13			14			15						
Scricchiera ad arco	10				11			12			13			14			15						
Taglio a getto di plasma	9				10			11			12			13			14						
Saldatura ad arco al microplasma	6	5	0	7	8	9	10	11	12														

La tabella indica le correnti sicure raccomandate per i filtri per saldatura nelle diverse applicazioni.
In base alle condizioni d'uso, è possibile selezionare il livello di protezione immediatamente precedente o successivo.

SISTEMA ADFLO

ADFLO è il più avanzato sistema elettro-ventilato di filtrazione aria per saldatura e lavorazioni connesse presente sul mercato. E' abbinabile a quattro diversi tipi di schermo ed alle quattro diverse versioni di filtro Speedglas 9100 (vedi pag. 22) al fin di offrire sempre, al saldatore, la massima protezione nei processi di saldatura, molatura e verniciatura. L'unità motorizzata è dotata di un sistema a filtri impilabili per offrire in ogni scenario la giusta protezione. La centralina elettronica garantisce il giusto afflusso d'aria filtrata proporzionalmente all'intasamento del filtro assicurando così il rispetto delle condizioni previste dalla norma (170 L/min minimo).



- A. Capofila: i cartoni filtranti ADFLO disponibili.
- B. Paraschermo.
- C. Prefiltro ad attivazione manuale del filtro antipolvere.
- D. Filtro per particolato ultra-fine e particolato in modo molto efficace.
- E. Filtro per gas (NO2) e CO2 catture i vapori e i gas nocivi (inquinanti e acidi) (100) per gas nocivi nocivi separatamente.
- F. Filtro anti-odore: elimina gli odori sgradevoli (non nocivi) se è richiesta il filtro per gas. Venduto separatamente.
- G. Batteria agli ioni di litio: ricarica completa in 4,5 ore, autonomia prevista di 70 ore con un flusso d'aria residuo di 170 l/min e un filtro antipolvere nuovo, con indicazione visuale della carica.
- H. Manicella bavaia: con una forca che offre maggiore di spazio per i mani e i polsi.
- I. Indicatore del filtro: indica lo stato del filtro antipolvere.
- J. Filtro di aria aggiuntiva per i lavori in ambienti con alti livelli di ossigeno, aumento il flusso d'aria da 170 l/min a 200 l/min per un lavoro più sicuro.
- K. Tubo di respirazione: con il diametro di 10 mm, è molto comodo.
- L. Filtro di aria per garantire il massimo comfort, un diffusore di aria che in modo uniforme l'aria viene in tutto l'area di respirazione della maschera. C'è un unico indicatore visuale per la carica, con un sistema di ricarica di 4 ore.
- M. Bando di lavoro: facile da mettere e rimuovere (con il sistema per maggiore sicurezza) con una pressione positiva nella maschera, bloccando gli agenti inquinanti nocivi.



In figura: 3M™ ADFLO™ Respiratore Elettroventilato con 3M™ Speedglas™ Maschera per Saldatura 9100 FX Air.

COD.		Euro
S567700	Sistema ADFLO Li-Ion senza filtro ADF	1680,00
S547700	Sistema ADFLO Li-Ion FX senza filtro ADF	1924,00
S837730	Sistema ADFLO S/guscio e borsa	1340,00
S500005	Filtro ADF Speedglas 9100V	492,00
S500015	Filtro ADF Speedglas 9100X	626,00
S500025	Filtro ADF Speedglas 9100XX	742,00
S500026	Filtro ADF Speedglas 9100XXi	810,00
S562800	Guscio Speedglas 9100 air completo [L]	404,00
S542800	Guscio Speedglas 9100 FX air completo	674,00
S432002	Visiera M-207	394,00
S533000	Fasciatasta 9100, 9100 FX, 9100 air	54,00
S837012	Filtro antipolvere (2 pz) [D]	130,00
S837242	Filtro per gas A1B1E1 [E]	127,00
S837542	Filtro per gas A2 [E]	142,00
S837110	Filtro per odori fastidiosi [F]	81,70
S836010	Prefiltro (5 pz) [C]	29,60
S836000	Parascintille [B]	17,90
S834016	Tubo con attacco rapido QRS [K]	65,00
S534100	Tenuta aria bavarina [M]	112,00
S837630	Batteria standard agli ioni di litio [G]	248,00
S837631	Batteria heavy-duty agli ioni di litio [G]	382,00
S833111	Caricabatteria	246,00
S167520	Fascia frontale spugna (2 PZ)	30,00
S168010	Fascia frontale in cotone (2 pz)	18,90
S835000	Cintura	124,00

SISTEMA ADFLO SPEEDGLAS G5-01

Il sistema ADFLO si evolve nella nuova versione in abbinamento al casco G5-01. Il gruppo filtrante, modello più performante per Alte Altitudini con batteria HD, si arricchisce di molteplici possibilità di regolazione in abbinamento a diverse protezioni esterne specifiche ed alle rivoluzionarie caratteristiche del filtro ADF G5-01 VC a colori variabili.

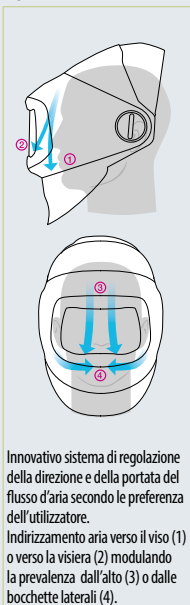

Innovativo sistema di regolazione della direzione e della portata del flusso d'aria secondo le preferenze dell'utilizzatore. Indirizzamento aria verso il viso (1) o verso la visiera (2) modulando la prevalenza dall'alto (3) o dalle bocchette laterali (4).



Filtro ADF (Automatic Darkening Filter) G5-01 VC

Filtro auto oscurante con tecnologia 3M™ Speedglas™ Colori Naturali che offre colori più realistici e maggior contrasto prima, durante e dopo la saldatura. Transizione più fluida tra stato scuro e stato chiaro per minimizzare l'affaticamento della vista, utilizzando una gradazione di oscuramento intermedia (5 o 7 a seconda del modello). Gradazione 5 (taglio) e 8/14 – misure visore mm 73x109.

COD.		Euro
S617830	Sistema ADFLO Speedglas G5-01 VC	2988,00
S610030	Filtro ADF G5-01 VC	894,00
S611100	Guscio Speedglas G5-01	720,00
S602000	Batteria per filtro ADF G5	7,00
S169200	Kit luce LED	260,00
S613200	Fasciatasta G5	100,00
S198016	Fascia salvasudore in spugna (3 pz)	31,00
S198017	Fascia salvasudore in cotone (3 pz)	24,00
S198019	Fascia salvasudore in pelle (1 pz)	30,90
S613000	Visiera trasparente (5 pz)	114,00
S613700	Tubo aria G5-01	25,80
S614000	Tenuta aria bavarina G5-01	136,00
S169020	Copri testa (small) G5-01 anti fiamma	79,00
S169021	Copri testa (alta visibilità) G5-01	149,00
S169022	Copri testa (pelle) G5-01	88,70
S169023	Copri testa (large) G5-01 anti fiamma	149,00
S169030	Mantellina G5-01	172,00

Lamine interne ed esterne come Speedglas 9100XX. Ricambi ADFLO invariati.

GARANZIA

Sui filtri di tutte le maschere Speedglas e sui sistemi ADFLO la garanzia è di 12 mesi dalla data di vendita all'utilizzatore finale. A tal fine per eventuali resi dovuti a malfunzionamento da difetto di origine del prodotto, dovrà essere prodotta copia della fattura di vendita o dello scontrino fiscale **indicante la matricola** del prodotto stesso rilevabile sulla confezione.

In mancanza di tale riscontro documentale non sarà possibile aprire pratica di sostituzione in garanzia.

Sono disponibili schede tecniche informative per ciascun tipo di maschera.

SCHERMI DI PROTEZIONE A CRISTALLI LIQUIDI

MASCHERA GHOST

Modello ENTRY LEVEL della gamma di schermi a cristalli liquidi. Essenziale nella sua semplicità è dotata dell'opzione "grinding" per la molatura impostabile esternamente. Regolazione variabile della tonalità (9-13).
Campo visivo mm 96x39.



Maschera GHOST

prezzi unitari

	Per ordini	sino a 2	da 3 a 4	oltre 4	CODICE
GHOST		150,00	120,00	100,00	SUAD-GH

ACCESSORI E RICAMBI GHOST	Euro	CODICE
Confezione da 10 lamine esterne	26,00	SUAI-OV9
Confezione da 5 lamine interne	10,90	SUAE-GH
Fasciatesta	16,30	SUAT-GH
Fascia salvasudore	4,00	SUAS-GH

MASCHERA CABRIO

CABRIO, dotata del nuovo dispositivo di ribaltamento del filtro, affianca GHOST nella fascia delle maschere economiche di casa SOGES arricchendola di nuove funzionalità. L'ultra collaudato filtro ADF (in dotazione anche sulla stessa GHOST) e la possibilità di escludere l'oscuramento con un semplice gesto, consentono al saldatore di fruire della sola protezione trasparente per le operazioni di molatura e finitura.

CABRIO si propone quindi come strumento versatile ed ergonomico per ottimizzare tutte le operazioni di saldatura in carpenteria leggera.

Regolazione variabile della tonalità (9-13).

Campo visivo mm 96x39



Maschera CABRIO

prezzi unitari

	Per ordini	sino a 2	da 3 a 4	oltre 4	CODICE
CABRIO		160,00	130,00	110,00	SUAD-CBR

ACCESSORI E RICAMBI CABRIO	Euro	CODICE
Confezione da 10 lamine esterne e per molatura	26,00	SUAI-OV9
Confezione da 5 lamine interne	10,90	SUAE-GH
Fasciatesta	16,30	SUAT-GH

MASCHERA BEST VISION

Modello "storico" e cavallo di battaglia della casa per affidabilità e diffusione è, ad oggi, venduto in più di 25.000 esemplari su tutto il territorio nazionale ed all'estero.

Regolazione variabile della tonalità (9-13). Sensibilità e ritardo regolabili con continuità tra valore minimo e massimo mediante potenziometro all'interno della maschera.

Campo visivo mm 98x44.



Maschera BEST VISION

Maschera BEST VISION GOLD

MASCHERA BEST VISION GOLD

Evoluzione del modello BestVision con l'introduzione della modalità "grinding" per la molatura e dell'accattivante guscio rosso fuoco. Regolazione esterna variabile della tonalità (9-13) e della sensibilità. Controllo del ritardo all'interno della maschera.

Campo visivo mm 98x44.

prezzi unitari

	Per ordini	sino a 2	da 3 a 4	oltre 4	CODICE
BESTVISION		230,00	210,00	190,00	SUAD-OV9
BESTVISION GOLD		230,00	210,00	190,00	SUAD-OV9 G

ACCESSORI E RICAMBI BESTVISION E BESTVISION GOLD	Euro	BEST VISION	BEST VISION GOLD
Confezione da 10 lamine esterne	26,00	SUAI-OV9	SUAI-OV9 G
Confezione da 5 lamine interne	10,90	SUAE-OV9	SUAE-OV9
Guscio completo di fasciatesta (senza filtro)	43,00	SUAC-OV9	SUAC-OV9 G
Filtro a regolazione variabile	185,00	SUAF-OV9	SUAF-OV9 G
Fasciatesta	16,30	SUAT-OV9	SUAT-OV9
Fascia salvasudore	4,00	SUAS-OV9	SUAS-OV9

SCHERMI DI PROTEZIONE A CRISTALLI LIQUIDI

MASCHERA TIGER EYES

La più completa tra le maschere a cristalli liquidi per la saldatura con ogni processo. Regolazione esterna della tonalità (9-13) e della sensibilità così come la commutazione della funzione "grinding" per la molatura. Regolazione del ritardo internamente. Test efficienza batteria. Rilevazione a 4 sensori. Fasciatesta ad appoggio nucale regolabile.

Campo visivo mm 98x55.

prezzi unitari

	Per ordini	sino a 2	da 3 a 4	oltre 4	CODICE
TIGER EYES		240,00	220,00	200,00	SUAD-TE

ACCESSORI E RICAMBI TIGER EYES	Euro	CODICE
Confezione da 10 lamine esterne	26,00	SUAI-TE
Confezione da 5 lamine interne	11,00	SUAE-TE
Guscio completo di fasciatesta (senza filtro)	50,00	SUAC-TE
Fasciatesta	20,00	SUAT-TE
Lente graduata 2 diottrie	25,00	SUAL-TE



Maschera TIGER EYES

MASCHERA TRUVISION

La visione a colori naturali (natural color) è la nuova sfida del mercato delle maschere a cristalli liquidi dalle alte prestazioni, sulla quale TruVision è chiamata a confrontarsi. TruVision, infatti, grazie alle sue moderne caratteristiche, consente un'esperienza d'uso meno affaticante e più gradevole rispetto alle maschere dotate di filtro ADF tradizionale. Colori più naturali e vicini alla realtà consentono al saldatore di operare con maggior sicurezza ed affidabilità.

Il design gradevole ed accattivante pone TruVision tra le maschere più complete del mercato.

Regolazione variabile della tonalità (5-8/9-13).

Campo visivo mm 100x52

prezzi unitari

	Per ordini	sino a 2	da 3 a 4	oltre 4	CODICE
TRUVISION		240,00	220,00	200,00	SUAD-TRV

ACCESSORI E RICAMBI TRUVISION	Euro	CODICE
Confezione da 10 lamine esterne	26,00	SUAI-TRV
Confezione da 5 lamine interne	11,00	SUAE-TRV
Fasciatesta	20,00	SUAT-GH



Maschera TRUVISION

MASCHERA MAXIVISION (GUARDA IN GRANDE, GUARDA MAXI)

La Maschera MaxiVision si sdoppia per esaltare le sue già eccellenti caratteristiche.

Nascono i modelli MaxiVision Color e MaxiVision Digit!

Regolazione variabile delle tonalità (5/13). Comandi interni per la regolazione della sensibilità e del ritardo. Spia batteria. Funzione "grinding" per la molatura. Dotata di fasciatesta di ultima generazione anti-schiacciamento.

Campo visivo mm 98x87.

	Per ordini	sino a 2	da 3 a 4	oltre 4	CODICE
MAXI VISION COLOR		270,00	260,00	250,00	SUAD-MV-PR

Le funzionalità si arricchiscono dei benefici legati alla tecnologia Natural Color utilizzata per la realizzazione del filtro ADF. La visione tradizionale, caratterizzata dalla tipica colorazione verde, è migliorata risultando più luminosa e realistica. La visualizzazione del bagno di saldatura, con la nuova tecnologia, contribuisce ad un migliore controllo e consapevolezza in tutte le fasi di intervento.

	Per ordini	sino a 2	da 3 a 4	oltre 4	CODICE
MAXI VISION DIGIT		290,00	280,00	270,00	SUAD-MV-PL

Con la classificazione ottica massima di 1/1/1/1, prevista dalla norma EN 379, la versione DIGIT offre performance e caratteristiche tecnologiche che la pongono all'apice della categoria. La già citata funzionalità Natural Color viene abbinata, nel modernissimo filtro ADF, all'affidabilità dei comandi digitali con la possibilità di memorizzare almeno 3 configurazioni diverse.

ACCESSORI E RICAMBI MAXI VISION	Euro	CODICE
Confezione da 10 lamine esterne	30,00	SUAI-MV
Confezione da 5 lamine interne	14,00	SUAE-MV
Guscio completo di fasciatesta (senza filtro)	60,00	SUAC-MV
Fasciatesta	30,00	SUAT-MV
Batterie	10,00	SUAB-MV
Lente graduata da 1.5 - 2.0 - 2.5 - 3.0 diottrie	14,00	SUAL-...



Maschera Maxi Vision
COLOR



Maschera Maxi Vision
DIGIT

Best AIR



EN 12941 TH2

Sistema BEST AIR

SISTEMA BEST AIR (RESPIRA PULITO)

Best Air è un sistema di purificazione dell'aria per la protezione delle vie respiratorie del saldatore. Fornito di maschera a cristalli liquidi, è dotato di batteria agli ioni di Litio in grado di assicurare il funzionamento del sistema per un turno di lavoro alle condizioni ottimali. Best Air è certificato INSPEC in base alle più rigide normative Europee e pur se paragonabile prestazionalmente ed esteticamente a modelli più blasonati si propone ad un prezzo molto economico e concorrenziale.

	Per ordini	sino a 2	da 3 a 4	oltre 4	CODICE	
SISTEMA BEST AIR		850,00	830,00	800,00	SPAPR-BA1	
ACCESSORI E RICAMBI PER SISTEMA BEST AIR					Euro	CODICE
Guscio con fasciatesta				40,00	SPAPR-GU	
Filtro ADF				120,00	SPAPR-ADF	
Tenuta aria bavarina				33,00	SPAPR-TA	
Tubo flessibile con copertura				39,00	SPAPR-TU	
Fasciatesta completo				35,00	SPAPR-FC	
Caricabatteria				32,00	SPAPR-CB	
Prefiltro (conf. 5 pz.)				12,00	SPAPR-PF	
Filtro TH2 P R S L				31,00	SPAPR-F01	
Filtro antiscintilla				5,00	SPAPR-F02	
Batteria ricaricabile Li-ion				120,00	SPAPR-BA	
Batteria ricaricabile Li-Ion Heavy Duty				150,00	SPAPR-BA-HD	
Cintura				42,00	SPAPR-CI	
Confezione da 10 lamine esterne				26,00	SUAI-OV9	
Confezione da 5 lamine interne				11,00	SUAE-BA1	
Borsa				58,00	SPAPR-BO	

FlexAIR



EN 12941 TH3

FlexAir - omologazione TH3

SISTEMA FLEX AIR

L'accresciuta consapevolezza dei rischi per la salute del lavoratore, derivanti dai processi connessi al mondo della saldatura, ha portato in questi anni alla crescita della domanda relativa ai così detti sistemi PAPR (Powered Air-Purifying Respirator) e a nuove soluzioni per migliorare la specificità dei dispositivi.

La gamma BestAir viene integrata con il nuovo sistema FlexAir con schermo ribaltabile ed ampio visore per la molatura e dei caschi fissi GrindAir per la sola molatura e WeldAir per la saldatura occasionale tutti certificati TH3. L'unità filtrante elettro-ventilata è stata implementata con nuove funzionalità come la vibrazione ad integrazione della suoneria per avvisare l'utilizzatore circa la necessità di sostituzione dei filtri.

	Per ordini	sino a 2	da 3 a 4	oltre 4	CODICE
SISTEMA FlexAir		1200,00	1100,00	1000,00	SPAPR-FX1

Il ribaltamento del doppio guscio rivela un ampio schermo trasparente per agevolare le operazioni preparatorie o conclusive della saldatura (no spruzzatura). Lo schermo, molto ampio per consentire l'uso di cuffie o altri dispositivi DPI è leggero e ben bilanciato. Lo schermo per saldatura è dotato di innovativo filtro ADF classificato EN 379 1/1/1/1 con funzionalità Natural Color, accensione e spegnimento automatico e controllo remoto tramite telecomando.

	Euro	CODICE
Kit GrindAir	118,00	SPAPR-GR1-KT

Il sistema GrindAir è dotato di ampio schermo trasparente per assicurare un'ottima visione a 160° unitamente alla protezione alle vie respiratorie negli ambiti previsti dalla normativa di riferimento.

	Euro	CODICE
Kit WeldAir	118,00	SPAPR-WD1-KT

Il sistema WeldAir è dotato di ampio schermo fisso semi-oscurato, abbinabile con schermo ribaltabile nelle gradazioni disponibili ad ottenere la protezione desiderata. Il sistema viene consigliato per lunghe operazioni di molatura o preparazione intervallate da brevi ed occasionali operazioni di saldatura.

ACCESSORI E RICAMBI	Euro	COD.
Guscio con fasciatesta FlexAir	90,00	SPAPR-FX1-GU
Filtro ADF	150,00	SPAPR-FX1-ADF
Filtro (TH3) per polveri	40,00	SPAPR-FX1-F01
Prefiltro (5pz)	12,00	SPAPR-PF
Filtro antiscintilla	5,00	SPAPR-F02
Tenuta aria bavarina FlexAir	30,00	SPAPR-FX1-TA
Tenuta aria bavarina GrindAir - WeldAir	28,00	SPAPR-FG1-TA
Fasciatesta FlexAir	40,00	SPAPR-FX1-FC
Fasciatesta GrindAir - WeldAir	30,00	SPAPR-FG1-FC
Tubo flessibile con copertura FlexAir	46,00	SPAPR-FX1-TU
Tubo flessibile con copertura GrindAir - WeldAir	28,00	SPAPR-FG1-TU
Caricabatteria	32,00	SPAPR-CB
Batteria standard	120,00	SPAPR-BA
Batteria ricaricabile Li-Ion Heavy Duty	150,00	SPAPR-BA-HD
Cintura	42,00	SPAPR-CI
Schermo molatura FlexAir	20,00	SPAPR-FX1-SM
Lamine esterne (10 pz) FlexAir	30,00	SUAI-FX1
Lamine interne (5 pz) FlexAir	14,00	SUAE-FX1
Borsa	60,00	SPAPR-FX1-BO
Protezione interna fissa DIN 1 WeldAir	18,00	SPAPR-FW1-PI1
Protezione interna fissa DIN 2 WeldAir	24,00	SPAPR-FW1-PI2
Protezione interna fissa DIN 3 WeldAir	24,00	SPAPR-FW1-PI3
Protezione interna fissa DIN 5 WeldAir	34,00	SPAPR-FW1-PI5
Protezione esterna ribaltabile DIN 5 WeldAir	34,00	SPAPR-FW1-PE5
Protezione esterna ribaltabile DIN 8 WeldAir	44,00	SPAPR-FW1-PE8

GARANZIA

Sui filtri a cristalli liquidi di tutte le maschere la garanzia è di 12 mesi. Di 6 mesi per la batteria del sistema BEST AIR e FLEX AIR.

La garanzia avrà decorrenza dalla data di vendita all'utilizzatore finale.

A tal fine per eventuali resi dovuti a malfunzionamento da difetto di origine del prodotto, dovrà essere prodotta copia della fattura di vendita o dello scontrino fiscale indicante la matricola del prodotto stesso rilevabile sulla confezione.

In mancanza di tale riscontro documentale non sarà possibile aprire pratica di sostituzione in garanzia.

Sono disponibili schede tecniche informative per ciascun tipo di maschera.

SCHEMI DI PROTEZIONE

(PER VETRI DA 98X75 mm)

prezzi unitari

		Euro	CODICE
Mod. SC 3 - schermo a casco (in plastica)*	(confezione da 20 pz.)	11,30	SPSC-30
Ribaltina per schermo a casco 98x75 mm. **		3,30	SPSR-IBI
Fasciatasta schermo a casco mod. SC3-SC3G		6,00	SPSCF-30
Mod. SC3F - Schermo a casco in fibra		16,80	SPSC-30F
Mod. SC3G - Schermo a casco con paragola in pelle crosta e ribaltina		28,30	SPSC-30IRB
Mod. SP 1 - schermo facciale in pelle con mascherina (DIN 5)	(confezione da 5 pz.)	65,00	SPSF-P01
Mod. SD 1 - schermo manuale dritto (in fibra)	(confezione da 20 pz.)	5,40	SPSD-10F
Mod. SI 2 - schermo manuale inclinato con rinforzo (in fibra)	(confezione da 20 pz.)	9,90	SPSI-20

(*) Fornibile anche per vetri da 90x110 e 50x105.

(**) Solo per MOD. SC3.

VETRI DI PROTEZIONE

VETRI INATTINICI SIDER - prezzi unitari

INATTINICI - tonalità 9-10-11-12-13

1 confezione contiene 500 pezzi di un'unica tonalità (5 pacchi da 100 pezzi)

Per ordini	mm 98x75	mm 105x50	mm 110x90	CODICE	CODICE	CODICE
Pezzi da 100 a 400 anche di tonalità assortite	0,92	0,80	1,15	mm 98x75	mm 105x50	mm 110x90
Confezione da 1 a 2	0,63	0,60	0,83	SVI-98C	SVI-105	SVI-90C
Confezione da 3 a 5	0,66	0,58	0,80			
Confezione da 6 a 9	0,60	0,54	0,78			
Confezione oltre 10	0,58	0,52	0,72			

INATTINICI a specchio - tonalità 9-10-11-12-13

1 confezione contiene 500 pezzi di un'unica tonalità (5 pacchi da 100 pezzi)

Per ordini	mm 98x75	mm 105x50	mm 110x90	CODICE	CODICE	CODICE
Pezzi da 100 a 400 anche di tonalità assortite	2,10	1,96	2,42	mm 98x75	mm 105x50	mm 110x90
Confezione da 1 a 2	1,62	1,48	1,84	SVS-98C	SVS-105	SVS-90C
Confezione da 3 a 5	1,56	1,44	1,76			
Confezione oltre 5	1,42	1,38	1,61			

VETRI SCHUTZGLAS CE CON CERTIFICAZIONE EN166-EN169

VETRI INATTINICI - prezzi unitari

tonalità 9-10-11-12-13

1 pacco = 100 vetri

Per ordini di pacchi	1	da 2 a 5	oltre 5	CODICE
98 x 75 mm	1,08	0,90	0,72	SVIS

VETRI INATTINICI A SPECCHIO (GOLD) - prezzi unitari

tonalità 9-10-11-12-13

1 pacco = 100 vetri

Per ordini di pacchi	1	da 2 a 5	oltre 5	CODICE
98 x 75 mm	2,24	2,12	2,00	SVSS

VETRI TRASPARENTI CE - (prezzi per 1000 vetri)

1 cartone = 500 vetri

Per ordini di cartoni	1-2	da 3 a 5	da 6 a 10	da 11 a 20	oltre 20	CODICE
98 X 75 mm	168,00	128,00	123,00	124,00	110,00	SVBI-99E
110 X 90 mm	236,00	212,00	206,00	200,00	198,00	SVBC-90E
105 X 50 mm	152,00	118,00	112,00	106,00	100,00	SVBC-105E

SCHEMI NEUTRI ANTISCINTILLA (MARCATI CE)

Prezzi unitari - confezione da 100 pezzi

	Euro	CODICE
98 x 75 mm	1,10	SVBS-98
110 x 90 mm	1,16	SVBS-110
105 x 50 mm	1,14	SVBS-105

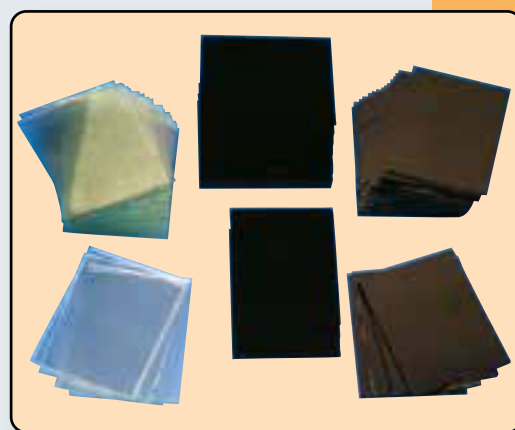

SONO FORNIBILI A RICHIESTA
VETRI INATTINICI E TRASPARENTI
DI DIMENSIONI DIVERSE

TENDE PROTETTIVE PER SALDATURA

TENDE IN PVC

Larghe 1400 mm, sono rinforzate sui quattro lati e dotate di sette occhielli sul lato superiore per sospenderle e bottoni ad espansione su quelli laterali per fissarle tra loro. La larghezza utile da considerare in questo caso è di 1250 mm / tenda. Le tende possono essere impiegate per tutti i processi di Saldatura in conformità con la Norma EN 25980. Ogni tenda viene fornita con sette ganci.

Colore/Tonalità	h in mm	spessore in mm	peso	Euro	CODICE
Trasparente	1800	0,40	1,50 Kg	80,00	STAT-18
Arancione T4	1800	0,40	1,50 Kg	80,00	STAR-18
Verde chiaro T6	1800	0,40	1,50 Kg	80,00	STVC-18
Verde scuro T9	1800	0,40	1,50 Kg	80,00	STAV-18
Bronzo e trasparenti fornibili a richiesta					

Altre misure fornibili a richiesta

ARROTOLATORE PER TENDE

Ideale per creare una barriera di separazione tra diversi ambienti fino a 8 o 11 mt. In pochi secondi tale barriera può essere rimossa permettendo il libero transito.

	Euro	CODICE
Arrotolatore 8 mt	580,00	SARR-TIR
Arrotolatore 11 mt	600,00	SARR-TIS

TENDE PACK A 5 STRISCE

Colore/Tonalità	h mm	spessore mm	larghezza strisce mm	Euro	CODICE
Arancione T4	1800	0,40	500	99,00	STPA-18S
Verde chiaro T6	1800	0,40	500	99,00	STPV-18S
Verde scuro T9	1800	0,40	500	99,00	STPVS-18S

STRISCE IN PVC

Strisce fornite in rotoli da 50 metri.

Colore/Tonalità	largh. mm	spess. mm	peso/rotolo	Euro/rotolo	CODICE
Arancione T4	300	2	37 Kg	820,00	STAR-302
Verde scuro T9	300	2	37 Kg	820,00	STAV-302

Bronzo e verde chiaro fornibili a richiesta

PANNELLI PROTETTIVI

PANNELLO CAPRIOL

Composto da un'armatura stabile con tubi in acciaio galvanizzato (25X2,5 mm) e da un telo teso di spessore 0,4 mm e dimensioni 1950X1650 mm. La conformazione della struttura consente di combinarli orizzontalmente o perpendicolarmente in modo da poter realizzare piccoli box di saldatura. Ogni schermo è fornito di kit di montaggio in una scatola di dimensioni 1117x190x90 mm e pesa 11 Kg.

	Colore/Tonalità	dimensioni in mm	Euro	CODICE
■	Pannello completo Arancione T4	2000 X 2000	162,00	STAR-CAP
	Telo arancione T4 (senza telaio)	1950 x 1650 (h)	104,00	STTAR-GAZC
■	Pannello completo Verde Chiaro T6	2000 x 2000	162,00	STVC-CAP
	Telo verde chiaro T6 (senza telaio)	1950 x 1650 (h)	104,00	STTVC-GAZC
■	Pannello completo Verde Scuro T9	2000 x 2000	162,00	STAV-CAP
	Telo Verde Scuro T9 (senza telaio)	1950 x 1650 (h)	104,00	STTAV-GAZC

PANNELLO OMNIUM

Realizzato con tubolare 30x2 mm e quadri da 30x40x2 verniciati a polvere.

Ideale per la creazione di postazioni di saldatura che si possono estendere all'infinito essendo i singoli pannelli collegabili tra di loro.

Descrizione	dimensioni in mm	peso	n° tende	Euro	CODICE
Corpo centrale	2150 x 2000 (h)	20	2	414,00	STAR-OMN
Con anta piccola (800 mm)	3750 x 2000 (h)	25	3	584,00	STAR-OMP
Con anta grande (1100 mm)	4350 x 2000 (h)	30	4	670,00	STAR-OMG
Tende per Omnium arancione	1400 x 1600 (h)			77,00	STAR-16

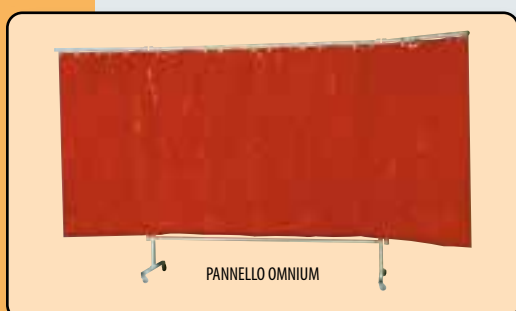
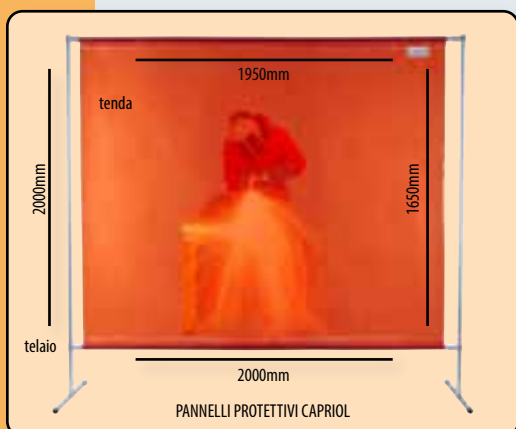

OCCHIALI DI PROTEZIONE

	prezzi unitari o al paio			
	confezione	cartone	Euro	CODICE
Occhiali con lenti in vetro temprato	10 pz.	250 pz.	10,00	S545-TR
Paia lenti ricambio in vetro temprato neutro	20 paia		6,00	S545-BN
Occhiali con lente in vetro verde DIN 5	10 pz.	250 pz.	10,50	S545-05
Paia lenti ricambio in vetro verde DIN 5	20 paia		6,10	S545-RV
Occhiali da saldatore con lente verde DIN 5	10 pz.	125 pz.	3,70	S515-05
Lenti inattiniche verdi diam. 50 (DIN 5 - 11)		100 pz.	0,75	SVLN-CEST
Occhiali da saldatore con lente trasparente	20 paia		7,00	S515-TR
Lenti trasparenti diam. 50		100 pz.	0,42	SVBI-50T
Sovraocchiali trasparenti	10 pz.		13,00	S55ON-TR
Sovraocchiali DIN5	10 pz.		16,50	S55ON-05

Occhiali/Sovraocchiali protettivi universali di qualità superiore, con lenti in policarbonato. Possono essere indossati normalmente o sopra gli occhiali da vista. Possibilità di regolazione della lunghezza della stanghetta e dell'inclinazione delle lenti. Protezione dagli impatti laterali grazie al morbido cuscinetto posto internamente alle stanghette. Profilo frontale in gomma contro la penetrazione di corpi estranei dall'alto.



CUFFIE PROTETTIVE

In cotone ignifugato PROBAN
 Proteggono da rischi minimi di aggressioni meccaniche superficiali, leggere abrasioni al cuoio cappelluto, proteggono da polveri e particelle di scorie di saldatura

	Euro	CODICE
Cuffia normale in cotone 100% (colori assortiti non ignifugata)	6,20	SCUF-EC
Cuffia normale in cotone ignifugato verde PROBAN	10,30	SCUFP-NO
Cuffia con protezione posteriore in cotone verde ignifugato PROBAN	12,40	SCUFP-PP
Cuffia mantella con protezione totale in cotone ignifugato PROBAN	29,00	SCUFP-PT
Cappuccio mantella in cotone ignifugato PROBAN	20,60	SCUFP-MN



PROTEZIONI IN CROSTA (EN 11611)

Realizzati in morbida pelle "crosta" con cuciture in KEVLAR

	(*) Prezzi al paio	
	Euro	CODICE
Grembiule in crosta con tasca (lunghezza 91 cm-doppia protezione)	24,00	SGRE-TT
Grembiule in crosta (lunghezza 91 cm-protezione singola)	18,50	SGRE-TTU
Manicotti (lunghezza 48 cm) chiusura in velcro ed elastici sui polsi	16,00 (*)	SGMA-TT
Ghette (lunghezza 15 cm) chiusura in velcro e nastro sottosuola elastico	15,00 (*)	SGHE-TT
Giacca da saldatore in pelle crosta (taglie L-XL-XXL)	70,00	S12054-...





COPERTE DI PROTEZIONE HOTSTOP

Hotstop è un tessuto di protezione termica adatto specificatamente nel settore saldatura e fabbricazione dei metalli.

Hotstop (1.200 g/m²) resiste alle scintille, agli spruzzi di saldatura, al metallo fuso ed a qualunque tipo di shock termico fino ad un massimo di 800°C.

Hotstop V (1.000 g/m²) è utilizzato principalmente quale elemento coibente per ritardare il raffreddamento di manufatti saldati, potendo resistere ad alte temperature (1.000°C) per lungo tempo senza deteriorarsi.

Hotstop viene fornito in:

	HOTSTOP		HOTSTOP V		
	CODICE	Euro	CODICE	Euro	
Coperte da 2000 X 1000 mm cad.	STWE-10	89,00	STWV-10	114,00	
Coperte da 2000 X 2000 mm. cad.	STWE-20	178,00	STWV-20	250,00	
Rotoli tipo 1000 (altezza mt 1 X 50 m)	€/mt	STSP-R1000	40,00	/	
Rotoli tipo 1000 (altezza mt 1 X 25 m)	€/mt	/	/	STSV-R1000	50,00



CUSCINI DI PROTEZIONE HOTSTOP

Cuscini per la protezione dal calore e per una confortevole posizione di lavoro durante la saldatura. Realizzati con tessuti resistenti al calore (500°C max). Imbottitura in lana di vetro.

Prezzi unitari

	Euro	CODICE
Cuscino Hotstop 50 X 50 X 5 cm	104,00	STHO-01C
Cuscino Hotstop 100 X 50 X 5 cm	165,00	STHO-03C
Cuscino Hotstop 100 X 100 X 5 cm	239,00	STHO-02C



STHG-01

GINOCCHIERA DI PROTEZIONE HOTSTOP

Protezione dal calore per ginocchia o gomiti realizzato in tessuto anticalore resistente a temperature massime di 500°C. Imbottitura in lana minerale. Pratico fissaggio con 1 banda da 5 cm con "VELCRO".

Prezzi unitari

	Euro	CODICE
Ginocchiera hotstop 20 X 33 X 3 cm	38,00	STHG-01



STHG-02

GINOCCHIERA DI PROTEZIONE IN PELLE CROSTA

Protezione dal calore per ginocchia realizzata in morbida pelle crosta imbottita con lana minerale. Pratico fissaggio con due bande da 4 cm con "VELCRO".

Prezzo a confezione

	Euro	CODICE
Ginocchiera in crosta 25 X 12 X 2 cm	15,00	STHG-02

ACCESSORI PER LA SALDATURA

Accessori e ricambi

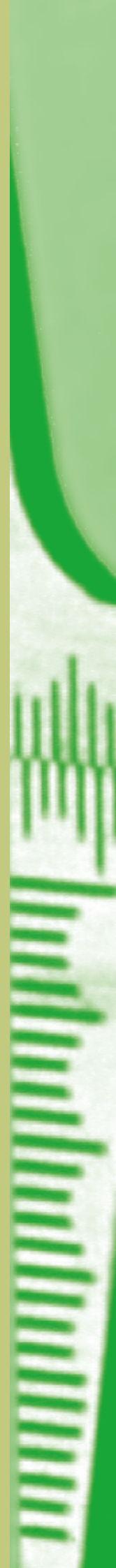

ELETTRODI DI TUNGSTENO

Lunghezza 175 mm - Confezione da 10 pezzi - Prezzi cad. elettrodo

	Ø mm	1	1,2	1,6	2	2,4	3,2	4	4,8	CODICE
PURO testa verde		1,84		3,00	3,60	4,90	8,30	17,90	21,30	DW17
TORIATO 2% testa rossa		1,86	2,70	3,40	4,90	5,30	8,80	14,50	22,00	DV17
CERIATO 2% testa grigia		1,50		4,00	5,30	6,10	9,30	17,90	21,40	DC17
LANTANIATO 1,5% testa oro		1,50		3,70	4,30	6,10	9,20	17,90	21,40	DN17-B
LANTANIATO 2% testa azzurra				3,70	4,30	6,10	9,30			DN17-C
TERRE RARE - testa turchese				3,90	5,30	6,50	11,50			DWS2



TIG 4

PROXXON CW-MATIC 1100

AFFILATRICI PER ELETTRODI DI TUNGSTENO
AFFILATRICI DA BANCO

Per affilatura elettrodi da 1.0 - 1.2 - 1.6 - 2.0 - 2.4 - 3.0 - 3.2 - 4.0 mm di diametro.

Con opportuni accessori può affilare elettrodi di Ø 4.8 mm o lunghi fino a 50 mm. Angolo di affilatura da 15 a 90°.

	Euro	CODICE
AFFILATRICE AUTOMATICA TIG 4 (senza mola)	2550,00	SAFF-PB
mola per detta	300,00	SAMO-LA
ASPIRATORE PROXXON CW-MATIC 1100	400,00	SASP-91

Aspiratore per liquidi e solidi realizzato interamente in robusta plastica antiurto.

Potenza 1.100 W - Funzione "soffiatore" - cavo alimentazione da 5 mt - tubo da 3,5 mt - capacità 18 lt.

Dispositivo di accoppiamento per alimentazione automatica di un piccolo utensile (25 - 2.000 W): all'accensione di questo anche l'aspiratore si avvia. Spegnendo l'utensile, dopo 5 secondi, si spegne anche l'aspiratore.

AFFILATRICI MANUALI

Per affilatura, taglio e spianatura di elettrodi di tungsteno fino a 3,2 mm di diametro.

	Euro	CODICE
AFFILATRICE SEMIAUTOMATICA VELOCE MINIPUNTIG - 220V	400,00	SPPE-220
AFFILATRICE SEMIAUTOMATICA VELOCE MINIPUNTIG POCKET - BATTERIA 10,8V	450,00	SPPE-010
mola diamantata per minipuntig	52,00	SPPE-002I
bussola per variazione angolo inclinazione elettrodo	43,00	SPPE-ADJ
batteria ricaricabile al litio da 10,8v per minipuntig pocket	95,00	S29800-23

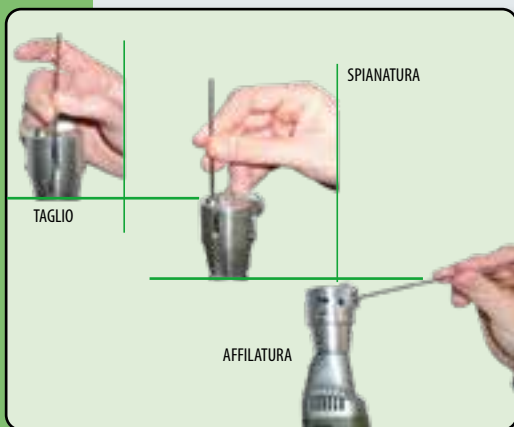
 PER LE AFFILATRICI RICHIEDERE
NOTE TECNICHE DETTAGLIATE

Valigetta in dotazione

MINIPUNTIG

MINIPUNTIG POCKET A BATTERIA

La rivoluzionaria affilatrice veramente portatile. Dimensioni tascabili.

Stesse prestazioni della supercollaudata MINIPUNTIG, ma utilizzabile là dove è richiesto, per motivi di sicurezza, l'uso esclusivo di utensili a bassa tensione (cantieri navali, officine, luoghi umidi, cantieri di montaggio...)

Batteria al Litio robustissima senza effetto memoria (tempo ricarica 3 h).

Dotazioni:

valigetta, caricabatteria, chiavetta

CARATTERISTICHE

Peso	550 g
Misure	270 X 50 X 80 mm
Batteria	Litio 10,8V
Velocità	5.000-35.000 giri/min



MINIPUNTIG POCKET

TORCE PER SALDATURA MIG E RELATIVI RICAMBI

Modelli standard

		Euro	CODICE
FT-15P	4M	74,00	FEFT-15P
FS-25S	4M	100,00	FEFS-25SN
FS-26S	4M	110,00	FEFS-26SN
FS-36S	4M	144,00	FEFS-36SN
VS-501S	4M	230,00	FEVS-501SN

Richiedere documentazione e listini per altri modelli e parti di ricambio.

TORCE PER SALDATURA TIG E RELATIVI RICAMBI

Richiedere appositi listini e cataloghi.

Scarica il catalogo completo dal sito nell'area download:

http://www.soges-spa.it/easyUp/file/listino_soges_migtig.pdf

GAS SAVER - ECONOMIZZATORE DI GAS

CODICE	Descrizione	Torçe	Prezzi €/cad.
Gas saver kits			
D2GSXXX*	gas saver kit piccolo con ugello in ceramica	9-20	45,00
D2GSXXX-P*	gas saver kit piccolo con ugello in pyrex	9-20	82,00
D3GSXXX*	gas saver kit piccolo con ugello in ceramica	17-18-26	48,00
D3GSXXX-P*	gas saver kit piccolo con ugello in pyrex	17-18-26	94,00
D2GSXXX-PLD*	gas saver kit grande con ugello in pyrex	9-20	196,00
D4GSXXX-PLD*	gas saver kit grande con ugello in pyrex	17-18-26	214,00
Isolatori			
D1-2HSGS	isolatore per gas saver piccolo	9-20	15,00
D1-3HSGS	isolatore per gas saver piccolo	17-18-26	15,00
D1-2HSGSLD	isolatore per gas saver grande	9-20	17,00
D1-4HSGSLD	isolatore per gas saver grande	17-18-26	17,00
Ugelli			
DU-2P18GSLD	ugello pyrex grande	9-20	86,00
DU-4P18GSLD	ugello pyrex grande	17-18-26	94,00
DU-2P8GS**	ugello pyrex piccolo	9-20	45,00
DU-3P8GS**	ugello pyrex piccolo	17-18-26	52,00
DU-2AXGS***	ugello ceramica	9-20	5,70
DU-3AXGS***	ugello ceramica	17-18-26	5,70
Pinze serraelettrodo a cuneo			
DP-2CXXXGS*	pinza a cuneo per gas saver piccolo e grande	9-20	4,70
DP-3CXXXGS*	pinza a cuneo per gas saver piccolo	17-18-26	5,70
DP-4CXXXGS*	pinza a cuneo per gas saver grande	17-18-26	9,50
Portapinza			
DR-2CBGS	portapinza per gas saver piccolo	9-20	9,00
DR-3CBGS	portapinza per gas saver piccolo	17-18-26	10,00
DR-2CBGSLD	portapinza per gas saver grande	9-20	37,00
DR-4CBGSLD	portapinza per gas saver grande	17-18-26	37,00
Adattatore tungsteno con schermo a retina			
DA-TASXXXGS*	adattatore per gas saver piccolo	9-20-17-18-26	11,00
DA-TASXXXGSLD*	adattatore per gas saver grande	9-20-17-18-26	47,00

ELETTRODI DI CARBONE PER SCRICCARE

Prezzi x 1000 elettrodi

lunghezza mm 305	Ø mm	4	5	6	8	10	13	CODICE
pezzi per confezione		500	250	250	250	250	50	
NORMALI (scriccatura manuale)		622,00	591,00	670,00	715,00	985,00	1148,00	CRO5-

lunghezza mm 430	Ø mm	10	13	16	19	CODICE
pezzi per confezione		250	200	150	100	
GIUNTABILI (scriccatura automatica)		2148,00	2354,00	3471,00	4490,00	CRG4-

TORCE PER SCRICCARE

	Euro	CODICE
K13 (per elettrodi sino a Ø 13 mm)	320,00	SKRI-13
K16 (per elettrodi sino a Ø 16 mm)	380,00	SKRI-16



I GAS SAVER vengono usati per la saldatura di metalli reattivi quali Titanio, Alluminio, Molibdeno, Zirconio, leghe a base Nickel e di metalli non reattivi come gli acciai inossidabili.

Producendo un'ampia zona di atmosfera inerte evitano la contaminazione del bagno di saldatura e delle zone limitrofe dall'inquinamento di O₂ ed N₂.

I GAS SAVER essendo molto leggeri assicurano all'operatore un alto comfort e la possibilità di un controllo accurato delle operazioni di saldatura grazie all'ugello in Pyrex trasparente.

IL GAS SAVER kit permette inoltre la saldatura del Titanio a basso amperaggio senza bisogno di ulteriori sistemi di protezione consentendo così la drastica riduzione del gas di protezione utilizzato.

Disponibile nelle versioni standard ed a largo diametro nei modelli per torcia 9-20 o 17-18-26.

Richiedere apposite schede tecniche o scarica dal seguente link:

http://www.soges-spa.it/easyUp/file/st_-_gas_saver.pdf

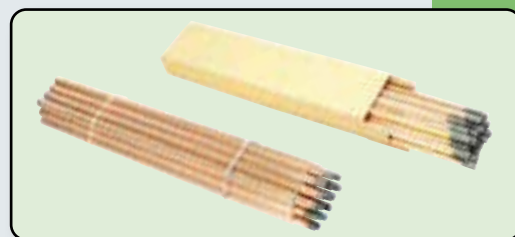

PINZE PORTAELETTRODO

PINZA HOBBY

Pinza portaelettrodo per il fai da te

Pinza portaelettrodo leggera e maneggevole per uso hobbistico o professionale a basso impatto operativo. Design dell'isolamento tipo chiuso. Rappresenta una soluzione conveniente per interventi di tipo leggero, sporadici o non intensivi.

PINZA MINIMA 200

Pinza portaelettrodo per il fai da te

Pinza portaelettrodo leggera e maneggevole per uso hobbistico o professionale a basso impatto operativo. Design dell'isolamento tipo classico a "coccodrillo". Rappresenta una soluzione conveniente per interventi di tipo leggero, sporadici o non intensivi.

SERIE ALMA

Pinze portaelettrodo basiche.

Pinze portaelettrodo dal design basico e robusto. Progettate per uso professionale a medio impatto operativo, rappresentano una soluzione estremamente conveniente ed essenziale.

SERIE OPTIMA

Pinze portaelettrodo classiche.

Pinze portaelettrodo dal design classico e caratteristico. Progettate per uso professionale a medio impatto operativo con comoda impugnatura in nylon, per una presa confortevole e sicura.

SERIE UNICA

Pinze portaelettrodo tipo chiuso.

Pinze portaelettrodo compatte dal design accattivante e da un buon impatto visivo. Ottimo compromesso qualità/prezzo per uso professionale a medio impatto operativo. Design dell'isolamento tipo chiuso per un effettivo incremento della sicurezza operativa.

Prezzi unitari

	Confezione	Amp. (35%)	Euro	CODICE
Hobby	50 pz.	200	5,50	SPPE-20H

Prezzi unitari

	Confezione	Amp. (35%)	Euro	CODICE
Minima 200	50 pz.	200	7,50	SPPE-20C

Prezzi unitari

	Confezione	Amp. (35%)	Euro	CODICE
Alma 350	24 pz.	350	10,70	SPPE-35C
Alma 500	20 pz.	400	11,70	SPPE-50C

Prezzi unitari

	Confezione	Amp. (35%)	Euro	CODICE
Optima 3	20 pz.	350	13,20	SPOP-35
Optima 5	20 pz.	500	17,50	SPOP-50

Prezzi unitari

	Confezione	Amp. (35%)	Euro	CODICE
Unica 4	50 pz.	300	13,20	SPPE-40I
Unica 5	50 pz.	350	17,20	SPPE-50I
Unica 6	25 pz.	400	18,30	SPPE-60I



300A



300A



350A

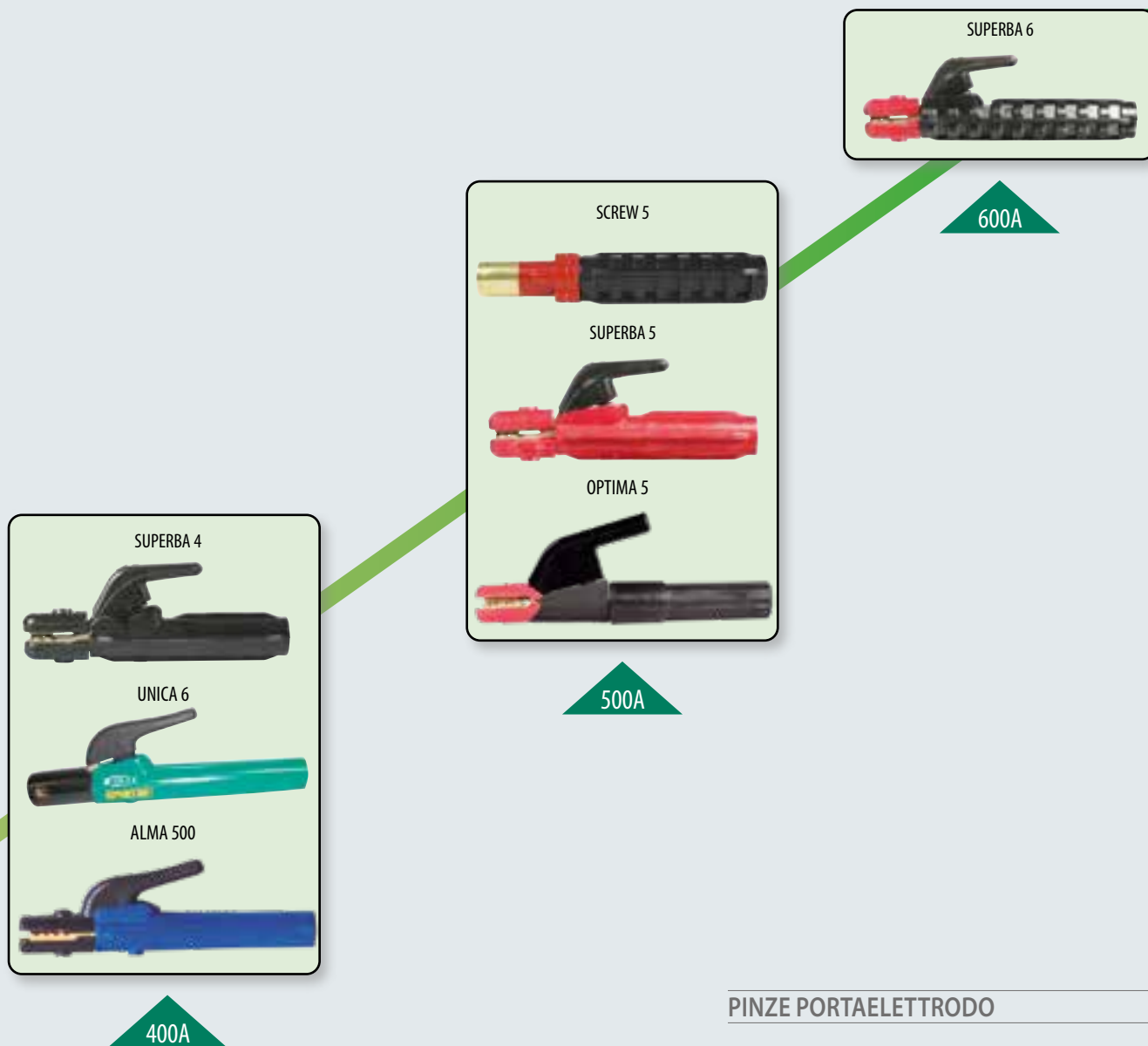

PINZE PORTAELETTRODO

FLORIDA

Pinza portaelettrodo per alti amperaggi.

Pinza portaelettrodo essenziale e robusta, per applicazioni dove la praticità è una questione primaria, senza compromessi. Buone caratteristiche di resistenza al calore e durata grazie all'impiego delle ottime materie prime utilizzate per la sua realizzazione. Impugnatura e isolanti stampati con resina termoindurente per una durata garantita nel tempo.

SERIE SUPERBA

Pinze portaelettrodo per alti amperaggi.

Pinze portaelettrodo dalle eccezionali caratteristiche di robustezza e dalle elevate prestazioni in termini di resistenza al calore ed agli urti. Corpo e leva realizzati in speciale lega di ottone dalle ottime caratteristiche termiche e meccaniche. Fissaggio del cavo tramite 2 brugole da 12M. Tutte possono saldare elettrodi fino al diametro 6,0 mm. Il modello SUPERBA 6 possiede un'impugnatura più lunga ed appositamente progettata per favorire la dispersione del calore per un uso prolungato ed intensivo.

SCREW 5

Pinza portaelettrodo a vite per alti amperaggi.

Pinza portaelettrodi a vite di alta qualità. Estremamente compatta e di pratico utilizzo: il bloccaggio e il rilascio dell'elettrodo avvengono ruotando il manico. Il sistema di bloccaggio a vite (in assoluto più efficace e stabile rispetto a quello tradizionale delle pinze a "coccodrillo") rendono la pinza SCREW 5 ideale, se non indispensabile, in tutti quegli usi dove l'elettrodo è sottoposto a sollecitazioni meccaniche. Ottimo isolamento elettrico e straordinaria resistenza al calore ed agli urti grazie alla realizzazione in resina termoindurente e cappuccio rinforzato con protezione metallica. Fissaggio del cavo con doppia brugola M12.

Prezzi unitari

	Confezione	Amp. (35%)	Peso	Euro	CODICE
Florida	1 pz.	300	450 g	35,00	SPFL-30I

Prezzi unitari

	Confezione	Amp. MAX	Peso	Ø el. max	Euro	CODICE
SUPERBA 4	1 pz.	400 A	550 g	6 mm	58,00	SPPS-40
SUPERBA 5	1 pz.	500 A	560 g	6 mm	60,00	SPPS-50
SUPERBA 6	1 pz.	600 A	590 g	6 mm	62,00	SPPS-60

Prezzi unitari

	Confezione	Amp. MAX	Peso	Ø el. max	Euro	CODICE
SCREW 5	1 pz.	500 A	500 g	6 mm	78,00	SPPW-50

CAVO RAME UNIPOLARE FLESSIBILISSIMO
CAVO SIMPLEX - RIVESTIMENTO IN PVC (fornibile su richiesta anche di colore rosso)

Sezione nominale mm ²	16	25	35	50	70	95	120	CODICE
Lunghezza rotolo mt	100	100	100	100	50	50	50	SCVI
Peso per rotolo Kg	19	29	39	50	37	51	65	
Prezzi	A RICHIESTA							

CAVO H01N2-D - RIVESTIMENTO IN NEOPRENE (PER SALDATURA) SECONDO CEI EN 50525-2-81:2012-06

Sezione nominale mm ²	16	25	35	50	70	95	120	CODICE
Lunghezza rotolo mt	100	100	100	100	50	50	50	SCUI
Peso per rotolo Kg	19	29	39	50	37	51	65	
Prezzi	A RICHIESTA							

CAVO EXTRAFLEX

Resistente all'olio - non propagatore della fiamma - alta flessibilità - temperatura di servizio: -25°...+50° C

Grande manovrabilità - elevata resistenza meccanica - resistenza al calore e alle radiazioni - alta protezione contro i rischi elettrici - facile da trasportare

- Fornibile in spezzoni minimi da 5mt. o multipli

Sez. mm ²	Colore	Ø max. dei fili (mm)	Spessore isolamento (mm)	Peso del cavo (kg/mt)	Prezzo al mt.	CODICE
1 X 35	giallo	0,21	2	0,40	26,00	SCSF
1 X 50	rosso	0,21	2	0,56	38,00	

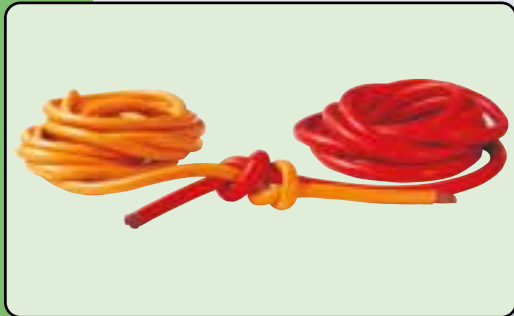
PRESA FISSA DA PANNELLO

Per cavo da mm ²	Prezzi unitari				CODICE
	Tipo	25	50	70	
	Euro	16-25	35-50	50-70	SPFP
		2,68	5,46	6,18	

CONNETTORI

Per cavo da mm ²	Prezzi unitari				CODICE	
	Tipo	25	50	70		95
Maschio		2,50	5,36	6,38	7,00	SPMM
Femmina		3,10	5,46	6,60	7,52	SPFF

START KIT PER SALDATRICI

START KIT PER SALDATRICI CAVO DA 16 mm ²	Prezzi unitari	
	Euro	CODICE
	49,00	SPKT-16

 Costituito da: N° 1 pinza porta-elettrodo da 200 A, mt 2,9 di cavo pinza sez. 16 mm² completo di connettore, N° 1 morsetto massa da 200A KS 200, mt 2 cavo massa sezione 16 mm² completo di connettore, N° 1 martellina, N° 1 spazzola a quattro ranghi, N° 1 schermo modello SD1, N° 1 vetro trasparente 98 x 75 mm, N° 1 vetro inattinico mm 98 x 75 T11

START KIT PER SALDATRICI CAVO DA 25 mm ²	Prezzi unitari	
	Euro	CODICE
	58,00	SPKT-25

 Costituito da: N° 1 pinza porta-elettrodo da 200 A, mt 2,9 di cavo pinza sez. 25 mm² completo di connettore, N° 1 morsetto massa da 200A KS 200, mt 2 cavo massa sezione 25 mm² completo di connettore, N° 1 martellina, N° 1 spazzola a quattro ranghi, N° 1 schermo modello SD1, N° 1 vetro trasparente 98 x 75 mm, N° 1 vetro inattinico mm 98 x 75 T11

SPAZZOLA A 4 RANGHI

Per Acciaio al carbonio (Confezione da 12 pezzi)	Prezzi unitari	
	Euro	CODICE
	1,64	SPAZ-04
Per Inox (Confezione da 12 pezzi)	2,80	SPAZ-04 I
Per Rame (Confezione da 12 pezzi)	2,90	SPAZ-04 C

MARTELLINA BATTISCORIA 220g

Confezione da 5 pezzi	Prezzi unitari	
	Euro	CODICE
	4,10	SMAR-TEK



MORSETTI PER MASSA

Prezzi unitari

	Confezione	Amp. (35%)	Euro	CODICE
KS 200	10 pz.	200	4,70	SPKS-200A
Nebraska 3 Plus	50 pz.	300	9,20	SPMR-35I
Nebraska 5 Plus	50 pz.	500	14,60	SPMR-50I
Montana 600	10 pz.	500	17,60	SPMR-M06
G 500 Plus	20 pz.	500	31,80	SPMG-50I
Screw 6	25 pz.	600	23,30	SPMV-60I
M 60 R	singola	600	25,50	SPRM-60I

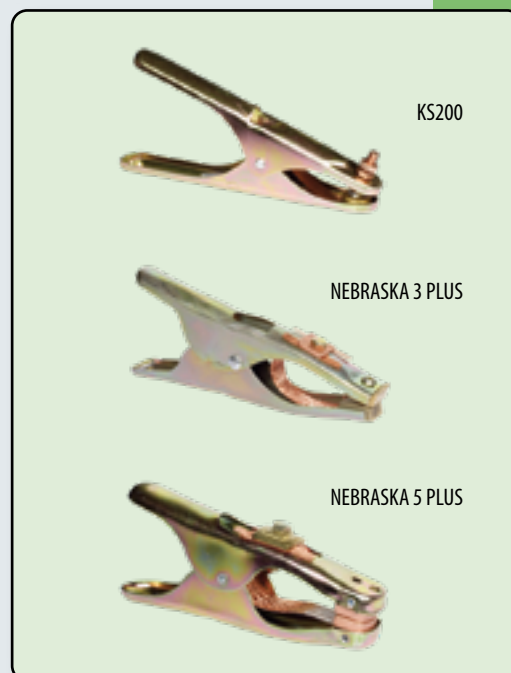

MASSA ROTANTE AD ACCOPPIAMENTO FISSO

Preso di massa rotante in bronzo, di costruzione molto robusta, impiegata per la saldatura o placcatura circonferenziale in continuo di corpi cilindrici evitando così l'attorcigliamento dei cavi di massa. Attrezzatura specifica per impianto di saldatura ad arco sommerso od elettroscoria.

Prezzi unitari

Confezione singola	Peso	Amp. 35%-65%	Euro	CODICE
MRF 1500	2,65 Kg	1500A-1200A	290,00	SPRO-15



CAPICORDA A MORSETTO

Per cavo da mm ²	16	25	35	50	70	CODICE
Euro	2,00	2,20	2,60	5,80	6,20	SPCC-



MARCATORI TANI MARK

Sono marcatori con punta a sfera in metallo dia. 3,0mm oppure dia. 6mm.
Prezzi cad. pezzo • 1 confezione = 20 pezzi o 48 pezzi

Colori disponibili	■	■	■	■	■	■	■
CODICE Ø 3,0 mm	STMB-HI	STMG-LI	STMO-ST	STMR-SI	STMB-EU	STMV-DI	STMN-RI
CODICE Ø 6,0 mm	STM6-BB	STM6-GG					

Ø mm 6 disponibile solo nei colori bianco e giallo

	Ø mm	3,0mm	6
Per ordini da 1 a 4 confezioni (anche colori assortiti)	(confezione da 20pz)	5,70	5,70
Per ordini di almeno 5 confezioni dello stesso colore	(confezione da 20pz)	4,70	4,80
Per ordini da 1 a 4 confezioni (anche colori assortiti)	(confezione da 48pz)	5,60	5,60
Per ordini di almeno 5 confezioni dello stesso colore	(confezione da 48pz)	4,60	4,60

ESPOSITORE CONFEZIONE PROMOZIONALE!

Prezzo a espositore completo di 12pz. + 1 pz. omaggio

Colori	■ 4pz.	■ 6pz.	■ 2pz.
CODICE	STM-EXP12		
		Euro	40,00

MARCATORI HT. 1000 PER ALTE TEMPERATURE

Marcatura ideale per trattamenti termici e di ricottura in grado di resistere fino a 1000°C
Prezzi cad. pezzo • 1 cartone = 20 pezzi

Colori disponibili	■	■	Euro
CODICE Ø 3,0mm	STMB-HT	STMG-HT	9,60

Ø mm 6 disponibile a richiesta

MARCATORI ST. 2100 PER ACCIAIO INOX

Marcatura sicura su acciaio inossidabile garantita da un basso tenore di zolfo e cloruro
Prezzi cad. pezzo • 1 cartone = 20 pezzi

Colori disponibili	■	■	■	Euro
CODICE Ø 3,0mm	STEB-HI	STEG-LI	STEN-RI	6,40

Ø mm 6 disponibile a richiesta

PENNARELLI SIDER MARK

Pennarello industriale di feltro funzionante a pompa • Pittura indelebile opaca • Punta retraibile
Prezzi cad. pezzo • 1 cartone = 10 confezioni • 1 confezione = 10 pezzi

Colori disponibili	■	■	■	■	■	■	Euro
CODICE	SSMB-HI	SSMG-LI	SSMR-SI	SSMB-EU	SSMV-DI	SSMN-RI	

	Euro
Per ordini da 1 a 10 confezioni (anche colori assortiti)	4,30
Per ordini di almeno 10 confezioni dello stesso colore	4,00

ESPOSITORE CONFEZIONE PROMOZIONALE!

Prezzo a espositore completo di 32pz. + 1 pz. omaggio

Colori	■ 12pz.	■ 8pz.	■ 3pz.	■ 3pz.	■ 3pz.	■ 3pz.	Euro
CODICE	SSM-EXP32						
						Euro	96,00

SIDERMARK KIT

Prezzo a blister completo di 6pz.

Colori	■ 1pz.	■ 1pz.	■ 1pz.	■ 1pz.	■ 1pz.	■ 1pz.	Euro
CODICE	SSM-KIT						
						Euro	20,00

PASTELLI MARKAL QUIK STIK

PASTELLO DI VERNICE UNIVERSALE utilizzabile sia su superfici rugose che lisce. Non marca su superfici bagnate od oleose. Resiste all'acqua, ai raggi UV ed a temperature fino a 200°C. Asciuga in 5 minuti.
Contenuto in pratico tubetto in plastica con apposito cappuccio e dosatore girevole sul fondo.
1 cartone = 6 confezioni • 1 confezione = 12 pezzi

Colori disponibili	■	■	■	■
CODICE	STQB-HI	STQG-LI	STQR-SI	STQN-RI

	Euro
Per ordini da 1 a 6 confezioni (anche colori assortiti)	7,10
Per ordini di almeno 6 confezioni (1 cartone dello stesso colore)	6,30

STEATITE

10 x 10 x 100 mm - prezzi unitari	Euro	CODICE
Confezione da 50 pezzi - cartoni da 12 pezzi	0,34	ST10-01
Confezione da 15 pezzi - cartoni da 20 confezioni	0,44	ST10-02



ANTIADESIVI PER SALDATURA

BOMBOLETTE SIDER ANTISPRAY (senza silicone)

Contenuto 400 ml • 1 cartone contiene 24 bombolette

(*) prezzi a bomboletta

	1	da 2 a 5	da 6 a 10	oltre i 10	CODICE
Per ordini (di cartoni)	4,90	4,10	3,70	3,20	SBSP-NO

(*)N.B.: Per bombolette personalizzate aumento euro 0,10/cad. (min. 1000pz)

BOMBOLETTE ECOSIDER - NON INFIAMMABILE - NON TOSSICO - NON NOCIVO

Contenuto 400 ml • 1 cartone contiene 25 bombolette

DA CONSUMARSI TASSATIVAMENTE ENTRO 12 MESI

(*) prezzi a bomboletta

	1	da 2 a 5	da 6 a 10	oltre i 10	CODICE
Per ordini (di cartoni)	5,20	4,40	4,10	3,46	SBSP-NE

(*)N.B.: Per bombolette personalizzate aumento euro 0,10/cad. (min. 1000pz)

PASTA SIDER ANTISPRAY

Contenuto 300 gr • cartoni da 24 barattoli

prezzi a barattolo

	1	da 2 a 5	oltre i 5	CODICE
Per ordini (di confezioni)	5,90	5,70	5,40	SAPO-AP

LIQUIDO ANTIADESIVO IN FUSTI

(diluibile con acqua fino al 50%)

	Euro	CODICE
FUSTI da 5 Kg (prezzo al Kg)*	6,00	SBST-NO
FUSTI da 25 Kg (prezzo al Kg)	5,90	SBSS-NO

* 2 fusti per cartone



LIQUIDO SIDERCOOLING

Liquido refrigerante per saldatrici anticorrosivo pronto all'uso - Temperatura di utilizzo da -20°C a +120°C

	Euro	CODICE
FUSTI da 5 Kg (prezzo al Kg)*	5,40	SBRE-05
FUSTI da 25 Kg (prezzo al Kg)	4,90	SBRE-25

* 2 fusti per cartone



EROGATORE A SPRUZZO

Erogatore spray a pressione con guarnizione in FPM resistente ai prodotti chimici aggressivi e ugello in polipropilene regolabile ed orientabile.

Capacità: 1,8 l

Pressione: 2 bar

	Euro	CODICE
Erogatore a spruzzo	32,00	SPRU-93



BOMBOLETTE ZINCATURA A FREDDO - SIDERZINC (Zn 98%)

Bombolette spray per protezione galvanica di attrezzature e strutture di leghe ferrose; prodotto di facile applicazione e rapida essiccazione.

Contenuto 400 ml • 1 cartone contiene 25 bombolette

	Euro	CODICE
prezzi a bomboletta (*)	6,74	SBZN-CO

(*)N.B.: Per bombolette personalizzate aumento euro 0,10/cad. (min. 1000pz)

BOMBOLETTE RIVELATORE FUGHE DI GAS - RIVEL

Bombolette spray per rilevare eventuali fughe di gas da tutti i tipi di impianti:

• Industriali • Domestici • Mobili (autovetture, roulotte, camper, imbarcazioni)

Contenuto 300 ml • 1 cartone contiene 24 bombolette

	Euro	CODICE
prezzi a bomboletta (*)	4,70	SBSR-GA

(*)N.B.: Per bombolette personalizzate aumento euro 0,10/cad. (min. 1000pz)



BOMBOLETTE PROTETTIVE SIDERINOX SPRAY

Bomboletta spray formulata con base di alluminio e acciaio inox micronizzati. Forma una pellicola elastica sovraverniciabile. Essiccazione rapida. Contenuto 400 ml - 1 cartone contiene 12 bombolette.

	Euro	CODICE
Prezzi a bomboletta	6,10	SBSP-INS

DECAPANTE PER ACCIAI INOX - SIDER ANTIOX

Prezzi al Kg

		Euro	CODICE
IN PASTA	Barattoli da 1 Kg (confezioni da 6 barattoli)	7,60	SANO-DC
	Fustini da 5 Kg (confezioni da 2 fustini)	6,60	SANO-DE
IN GEL	Barattoli da 1 Kg (confezioni da 6 barattoli)	8,50	SANG-DC
	Fustini da 5 Kg (confezioni da 2 fustini)	7,90	SANG-DE
LIQUIDO	Tanica da 10 Kg	6,80	SANL-T10

Prezzi unitari

Pennello antiacido 30 mm	4,60	SANO-PEM
Pennello antiacido 50 mm	5,40	SANO-PEO

PASSIVANTE PER ACCIAIO INOX - SIDER PASSIX

Prezzi al Kg

		Euro	CODICE
IN GEL	Barattoli da 1 Kg (confezioni da 6 barattoli)	8,50	SANP-DC
	Fustini da 5 Kg (confezioni da 2 fustini)	7,80	SANP-DE

SIDER INOX POLISH

Crema fluida per la lucidatura dell'acciaio inox

Prezzi al Kg

		Euro	CODICE
Barattoli da 1 Kg (confezioni da 6 barattoli)	13,00	SANO-PO1	
Fustini da 5 Kg (confezioni da 2 fustini)	12,00	SANO-POS	

DECAPANTE PER ALLUMINIO - SIDER ANTIOX AL

Prezzi al Kg

		Euro	CODICE
IN GEL	Barattoli da 1 kg (confezioni d 6 barattoli)	12,70	SAAG-DC

RILEVATORE DI MOLIBDENO (TEST PER ACCIAI INOX)

Prezzo a flacone

	Euro	CODICE
Flacone (consente di eseguire circa 100 prove)	126,00	SBRI-23

LIQUIDI PENETRANTI

Impiegati per la ricerca di difetti superficiali quali: cricche, porosità, ripiegature. I liquidi penetranti sono efficaci tanto su materiali metallici quanto su altri materiali. Sono disponibili, in caso di fornitura, le istruzioni per l'uso.

Bombolette Spray: contenuto 400 ml - 1 cartone contiene 12 bombolette dello stesso tipo

Taniche: contenuto 10 l.

	Bombolette (prezzo unitario)	CODICE BOMBOLETTE	Taniche (prezzo al litro)	CODICE TANICHE
Penetrante rosso R 2.71	12,80	SB35-01	25,10	SB38-01
Asportatore di penetrante R 2.60	12,80	SB36-01	15,80	SB41-01
Sviluppatore bianco R 2.82	12,80	SB37-01	17,60	SB39-01

LIQUIDI PER CONTROLLO MAGNEToscopico

Bombolette Spray: contenuto 400 ml - 1 cartone contiene 12 bombolette dello stesso tipo

Taniche da 10L - confezione singola

	Bombolette (prezzo unitario)	CODICE BOMBOLETTE	Taniche (prezzo al litro)	CODICE TANICHE
Vernice contrasto bianco Vecoplast V.42	14,00	SBVE-CO	18,20	SBVE-10
Liquido magnetico nero LK 35	14,00	SB40-01	11,60	SB40-10
Liquido magnetico fluorescente LK 31	12,90	SBMF-01	15,60	SBMF-10



LIQUIDI PENETRANTI AD ALTA SENSIBILITÀ

	Bombolette (prezzo unitario)	CODICE BOMBOLETTE	Taniche (prezzo al litro)	CODICE TANICHE
MAGISGLOW FLUORESCENTE F3.68/30	23,00	SBMA-01	29,20	SBMA-30
ROTVEL AVIO B R2.72S	14,70	SBAV-RO	33,00	SBAV-10



EROGATORE A SPRUZZO vedi pag 41

MATITE TERMICHE PER MISURAZIONE TEMPERATURA

TEMPILSTIK

		Euro	CODICE
Confezione da 10 matite di un'unica temperatura	cad. matita	21,20	SPT0
Confezione da una matita in astuccio rigido		26,30	SPT2

TEMPSTIK TEST KIT

		Euro	CODICE
Confezione da 20 matite assortite	cad. confezione	350,00	SPTT-KI
Nelle seguenti temperature °C:			
50-60-75-90-100-110-125-140-150-165-175-200-225-250-274-300-320-350-371-400			



MATITE
TEMPILSTIK

TEMPSTIK TEST KIT

BLOXIDE - VERNICE DISOSSIDANTE PER PROTEZIONE CIANFRINI

	Euro	CODICE
Barattoli da 1 gallone (confezioni da 4 barattoli) prezzo per barattolo	230,00	SMBL-10



FORNI PER MANTENIMENTO E RICONDIZIONAMENTO ELETTRODI DI SALDATURA

**FORNI
PER SALDATURA
DAL 1959**

P8/P8T – P15/P15T – forni di mantenimento portatili.

Il "non plus ultra" dei fornelli portatili grazie alla resistenza verticale per un riscaldamento uniforme. Comodo cestello di estrazione, termostato regolabile, isolamento a doppia camera. Termometro opzionale. **I piccoli per lavorare alla grande!!!**

	Euro	CODICE
P8	370,00	SFORC-P08-220
	370,00	SFORC-P08
P8T con termometro	432,00	SFORC-P08T-220
	432,00	SFORC-P08T

	Euro	CODICE
P15	400,00	SFORC-P15-220
	400,00	SFORC-P15
P15T con termometro	464,00	SFORC-P15T-220
	464,00	SFORC-P15T

	Euro	CODICE
Termometro per P8 e P15	66,00	SFTEC-P08

P16 – forno di ricondizionamento e mantenimento portatile.

Unico nel suo genere per prestazioni e dimensioni. Ideale per il ricondizionamento degli elettrodi per l'acciaio inossidabile. Lavora in posizione orizzontale. Dotato di termostato e isolamento ad alta densità.

	Euro	CODICE
P16	670,00	SFORC-P16-220

B1 – forno di ricondizionamento e mantenimento semi-portatile.

Comandi digitali, termostato, isolamento ad alta densità, ideale per piccoli lotti anche in sito.

	Euro	CODICE
B1	1560,00	SFORC-B01-220

C1 – forno di ricondizionamento e mantenimento statico.

Termostato digitale, isolamento ad alta densità, certificato di taratura. Il piccolo che si fa grande!!!

	Euro	CODICE
C1	2520,00	SFORC-C01-220

C100 – forno per flusso.

Forno a tramoggia con vasca in acciaio inossidabile, per mantenimento e riscaldamento del flusso di saldatura. Il ciclo di trattamento è gestito tramite una centralina elettrica. Fornito con certificato di taratura

	Euro	CODICE
C100	6330,00	SFORC-C100-380



TIPO	CAPACITÀ (KG)	T (°C)	TERMOMETRO	TENSIONE ALIMENTAZIONE	POTENZA	DIMENSIONI (LXPXH)	CODICE
P8	7	regolabile fino a 190	no	220 Vca	0.275 kW	730x730x470 mm	SFORC-P08-220
				48/85 Vcc			SFORC-P08
P8T	si		220 Vca	SFORC-P08T-220			
			48/85 Vcc	SFORC-P08T			
P15	11	regolabile fino a 320	no	220 Vca	0.30 kW	110x130x460 mm	SFORC-P015-220
				48/85 Vcc			SFORC-P15
P15T	si		220 Vca	SFORC-P15T-220			
			48/85 Vcc	SFORC-P15T			
P16	14	regolabile fino a 320	no	220 Vca	0.30 kW	175x260x610 mm	SFORC-P16-220
B1	50	regolabile	si		0.75 kW	330x550x410 mm	SFORC-B01-220
C1	150	fino a 400	si		2.25 kW	530x620x620 mm	SFORC-C01-220
C100	80	fino a 380	si	380 Vca	4.00 kW	660x690x1320 mm	SFORC-C100-380

Fornibile a richiesta qualsiasi modello del catalogo CIA OVENS http://www.soges-spa.it/easyUp/file/listino_ciaovens.pdf

CALIBRI

	Euro	CODICE
BRIDGE CAM GAUGE - tutte le misurazioni inerenti la saldatura Originale G.A.L. con certificato di taratura	300,00	SZCA-BR
CAM GAUGE - tutte le misurazioni inerenti la saldatura (senza certificazione)	120,00	SZCA-BRC
HI-LO - misurazione allineamento tubi Originale G.A.L. con certificato di taratura	300,00	SZCA-HL
HL - misurazione allineamento tubi (senza certificazione)	120,00	SZCA-HLC
HI-COR - misurazione cordoni d'angolo (senza certificazione)	80,00	SZCA-HC

PILE PER CONTROLLO CORDONE SALDATURA

	Euro	CODICE
FLEX LITE allungabile da 17,5cm a 56cm	10,00	SPIL-FL
Kit 4 batterie alcaline a bottone	0,90	SPIL-FL-BAT

FLEX LITE è la torcia a led allungabile ed orientabile ideale per visite di ispezione e controllo anche all'interno di spazi stretti ed angusti. È alimentata con 4 batterie alcaline a bottone da 1,5V.

Peso 100g. Fondo calamitato, con clip da taschino.

TERMOMETRO PROFESSIONALE A RAGGI INFRAROSSI

Misurazione della temperatura senza contatto.

		Euro	CODICE
Modello 550 rosso	misurazioni da -50 °C a 550 °C	180,00	SZTE-882
Modello 800 Blue (con termocoppia)	misurazioni da -50 °C a 800 °C	250,00	SZTE-8833N

Richiedere prospetti illustrativi.

MICROSCOPIO TASCABILE

	Euro	CODICE
SIDER MICRO 40 X	80,00	SPIL-MI

SPECCHIETTI D'ISPEZIONE

	MANICO	SPECCHIO	Euro	CODICE
SPECCHIETTO CON IMPUGNATURA FISSA	40 cm	70 X 80 mm	8,00	SPEC-01
SPECCHIETTO ESTENSIBILE TONDO	65 cm	Ø 30 mm	39,00	SPEC-03

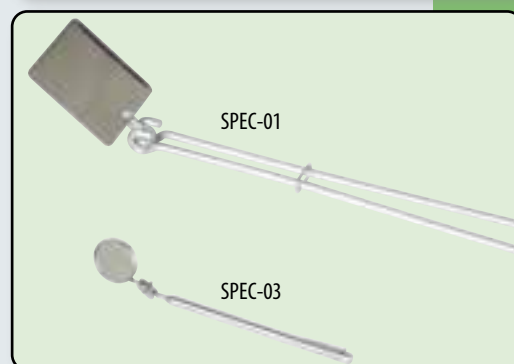
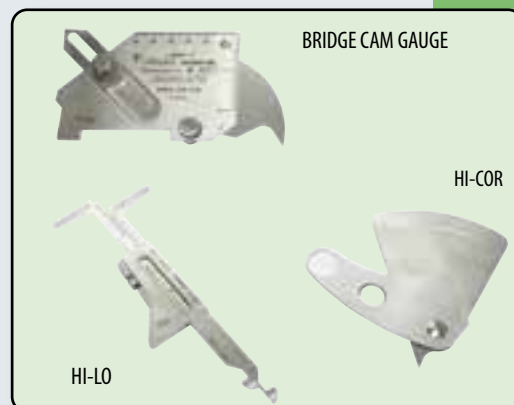

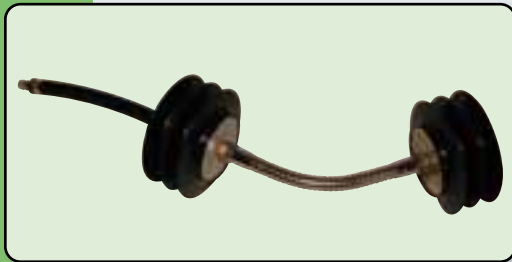

CARTA DISSOLVO

Carta solubile in acqua - Sistema veloce ed economico per limitare il consumo di gas argon durante la saldatura TIG dei tubi in opera (chiedere depliant illustrativi)

	spessore	misure		Euro	CODICE
Fogli carta DISSOLVO WLD 35	0,08mm	8 1/2" X 11"	(cm 22 x 28)	2,40 al foglio	SDWL-35
Foglio Carta DISSOLVO WLD 60	0,20mm	15 1/2" X 22"	(cm 40 x 56)	10,20 al foglio	SDWL-60
Rotoli carta DISSOLVO WLD 60	0,20mm	15 1/2" X 165'	(cm 40 x mt 50)	720,00 al rotolo	SDWR-60
Rotoli carta DISSOLVO WLD 60	0,20mm	31" X 165'	(cm 80 x mt 50)	1544,00 al rotolo	SDWR-30
Rotoli nastro adesivo DISSOLVO	0,13mm	1" X 300'	(mm 25 x mt 100)	288,00 al rotolo	SD30-01
Rotoli nastro adesivo DISSOLVO	0,13mm	2" X 300'	(mm 50 x mt 100)	498,00 al rotolo	SD30-02

TAMPONI PER SALDATURA

Barriere di contenimento temporaneo del gas di back up per la protezione al rovescio nella saldatura di unione di tubazioni di acciaio inox o altri metalli reattivi all'ossigeno.

Realizzate da tamponi in alluminio con guarnizioni di tenuta in gomma resistente alle alte temperature uniti da collegamenti flessibili e dotati di tubazioni di adduzione con diffusore gas ed attacco per cavetti di estrazione.

Disponibili accessori per l'unione fra tubi, tubo e flangia e gomiti in tutte le dimensioni.

Scarpette di protezione per saldatura esterna di metalli altamente reattivi.

Richiedere documentazione tecnica.

Prezzi a richiesta.

SC PROFI COMPLETO

Tamponi a due dischi con connessione flessibile e tubo connessione gas con attacco rapido da 8 mm

CODICE	Tipo	Diam.int.(mm)	Prezzi €
S1700017	SC Profi diam. 17 mm con connessione a molla da 100 mm	13- 16	222,00
S1700021	SC Profi diam. 21 mm con connessione a molla da 100 mm	16-20	222,00
S1700024	SC Profi diam. 24 mm con connessione a molla da 100 mm	18-23	222,00
S1700030	SC Profi diam. 30 mm con connessione a molla da 100 mm	23-29	258,00
S1700039	SC Profi diam. 39 mm con connessione a molla da 100 mm	29-38	297,00
S1700045	SC Profi diam. 45 mm con connessione a molla da 100 mm	36-43	342,00
S1700057	SC Profi diam. 57 mm con connessione flessibile da 120 mm	42-53	395,00
S1700060	SC Profi diam. 60 mm con connessione flessibile da 120 mm	45-58	402,00
S1700070	SC Profi diam. 70 mm con connessione flessibile da 120 mm	55-67	415,00
S1700082	SC Profi diam. 82 mm con connessione flessibile da 150 mm	68-80	454,00
S1700095	SC Profi diam. 95 mm con connessione flessibile da 150 mm	79-92	464,00
S1700117	SC Profi diam. 117 mm con connessione flessibile da 150 mm	98-114	563,00
S1700145	SC Profi diam. 145 mm con connessione flessibile da 150 mm	120- 136	615,00
S1700176	SC Profi diam. 176 mm con connessione flessibile da 150 mm	150-168	725,00
S1700220	SC Profi diam. 220 mm con connessione flessibile da 200 mm	190-205	1278,00
S1700231	SC Profi diam. 231 mm con connessione flessibile da 250 mm	195-215	1324,00

GAP-A-LET ANELLI DISTANZIATORI PER LA SALDATURA DEI TUBI

I GAP-A-LET sono anelli metallici preformati progettati per garantire un adeguato posizionamento dei pezzi in fase di saldatura di un tubo all'interno di un raccordo a bicchiere. Sono realizzati in metallo inossidabile certificato inerte alla corrosione causata da agenti chimici, radioattivi o acqua.

Richiedere specifiche note tecniche.

Prezzi a richiesta.





SUPPORTI CERAMICI

Realizzati in materiale ceramico non metallico si attaccano temporaneamente (tramite una striscia di alluminio adesiva facente parte della fornitura) sul rovescio del giunto per sostenere il bagno di saldatura ed ottenere così una saldatura perfetta a piena penetrazione senza necessità di ripresa al rovescio.

Strisce da 500 mm su nastro adesivo d'alluminio larghezza 100 mm.

Prezzi per striscia

	CF	Euro	CODICE
SUPPORTO CERAMICO SCPG GOLA 6 mm	60 PZ	3,10	SRCE-06PC
SUPPORTO CERAMICO SCPG GOLA 9 mm	60 PZ	3,10	SRCE-09PC
SUPPORTO CERAMICO SCPG GOLA 12 mm	60 PZ	3,10	SRCE-12AC
SUPPORTO CERAMICO SCPG GOLA 13 mm	60 PZ	3,10	SRCE-13AC
SUPPORTO CERAMICO SCPGC G. 14 R200 (5 parti)	12 PZ	3,10	SRCC-14C
SUPPORTO CERAMICO SCT D 7 mm	250 PZ	3,10	SRCE-07AC
SUPPORTO CERAMICO SCT D 9 mm	140 PZ	3,10	SRCE-90C
SUPPORTO CERAMICO SCT D 12 mm	100 PZ	3,10	SRCE-120C

Ogni cartone pesa indicativamente 13,5 kg
Misure puramente indicative

Altri tipi a richiesta.

NASTRI ADESIVI

(IN ROTOLI)

Nastri adesivi in Alluminio per il contenimento dei gas di protezione della saldatura al rovescio.

	CF	Euro/Rotolo	CODICE
NASTRO ALLUMINIO mm 51X50 m	5 rotoli	44,00	SRAL - 05
NASTRO ALLUMINIO mm 60X50 m	4 rotoli	46,00	SRAL - 06
NASTRO ALLUMINIO mm 70X50 m	4 rotoli	48,00	SRAL - 07

Nastro adesivo in Alluminio con striscia centrale in fibra di vetro che svolge le stesse funzioni dei supporti ceramici laddove la loro applicazione risulti difficoltosa a causa di curvature particolari o spazi che presentino difficoltà di accesso.

	CF	Euro/mt.	CODICE
NASTRO VETRO mm 120X30 m*	1 rotolo	6,50	SRAV

(*) sezione striscia 30 (largh.) x3 mm (spessore)



SUPPORTI CERAMICI PIANI CON GOLA SCPG

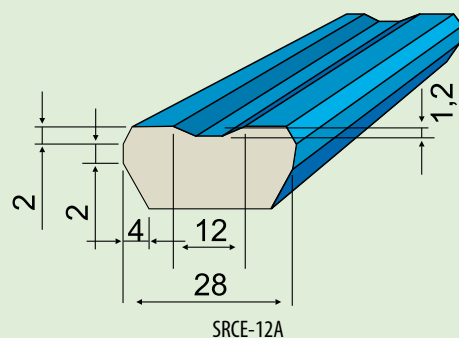
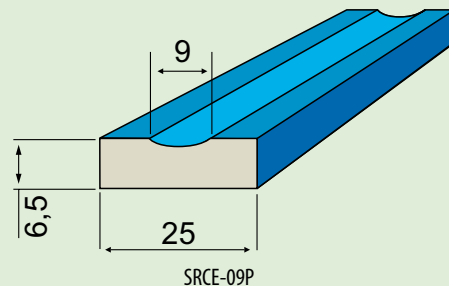
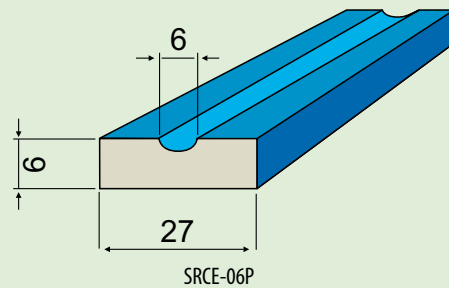

SUPPORTI CERAMICI TONDI SCT

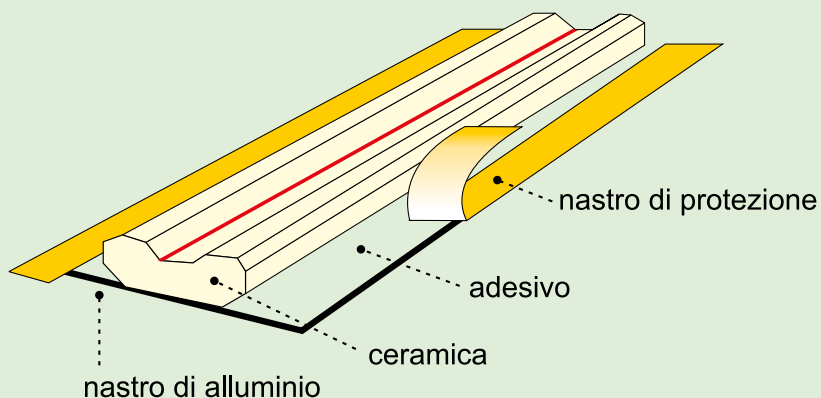
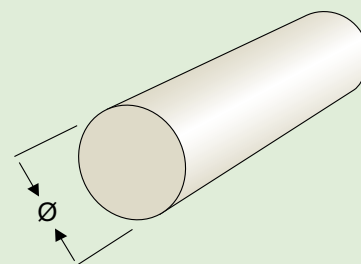

**BACCHETTE PER SALDATURA OSSIACETILENICA
LEGHE D'APPORTO PER TERMOIDRAULICA**

Saldatura ossiacetilenica e termoidraulica

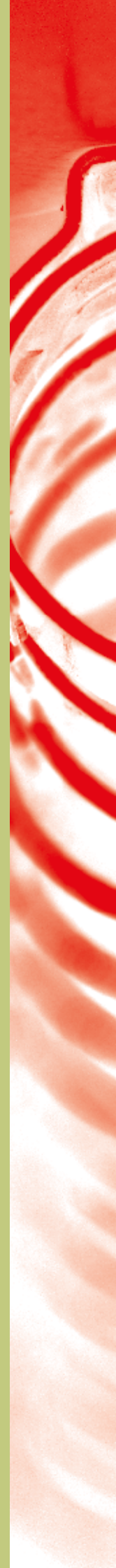

BACCHETTE PER BRASATURA A BASSA TEMPERATURA

IN LEGA D'ARGENTO TERNARIA ESENTE CADMIO (CF)

Lunghezza 500 mm - confezioni da 1 Kg - prezzi al Kg

Ø mm	1		1,5		2	
	nude	rivestite	nude	rivestite	nude	rivestite
AG 20 CF			549,00	377,00	549,00	393,00
AG 25 CF			678,00	460,00	678,00	480,00
AG 30 CF			806,00	544,00	806,00	567,00
AG 34 CF			909,00	611,00	909,00	637,00
AG 40 CF			1063,00	712,00	1063,00	742,00
AG 45 CF			1192,00	795,00	1192,00	830,00
AG 55 CF			1484,00	962,00	1484,00	1004,00

Altri tipi fornibili a richiesta

N.B.: In base all'allegato XVII° del regolamento (CE) n° 1907/2006 e sua successiva modifica è vietato a partire dal 10-12-2011 l'impiego di leghe per brasatura contenenti Cadmio.

Ø mm	Bacchette Nude			Bacchette rivestite		
	1	1,5	2	1,5	2	3
N° pezzi per Kg	284	126	71	71	44	23
CODICE	MB-			MA-		

N.B.: I quantitativi sopraindicati sono indicativi e possono variare in base alla singola fabbricazione.

BACCHETTE IN LEGA D'ARGENTO IN CONFEZIONE BRICO

Lunghezza 500 mm - confezioni da 10pz - prezzi a confezione

Ø mm	1,5	2
AG 20 CF Rivestite	70,00	116,00
AG 40 CF Rivestite	130,00	220,00



TABELLA ANALISI E CLASSIFICAZIONI

	COMPOSIZIONE %					TEMPERATURA °C INTERVALLO DI FUSIONE	ISO 17672
	Ag	Cu	Zn	Cd	Sn		
AG 20 CF	20	44	36			690-810	-
AG 25 CF	25	40	33		2	680-760	Ag 125
AG 30 CF	30	36	32		2	665-755	Ag 130
AG 34 CF	34	36	27,5		2,5	630-730	Ag 134
AG 40 CF	40	30	28		2	650-710	Ag 140
AG 45 CF	45	27	25,5		2,5	640-680	Ag 145
AG 55 CF	55	21	22		2	630-660	Ag 155

BACCHETTE PER SALDATURA OSSIA CETILENICA

Lunghezza 1000 mm - Prezzi al Kg

Ø mm	2	3	4	5	6	8	CODICE
FERRO RICOTTO - Ramato (conf. da 5Kg)	5,80	5,60	5,50				MFER-
OTTONE Si (conf. da 10Kg)	26,00	24,80	24,50	24,50	24,50		MOSI-
OTTONE NI 10 (conf. da 10Kg)	41,00	40,00					MONN-
ALLUMINIO CW alluminio preparato - *conf. da 908 g (2 libbre)		74,00	75,00				MALW-
OTTONE CW ottone preparato - conf. da 5 Kg	48,00	45,00					MOSP-

*prezzo a confezione



BACCHETTE PER BRASATURA FORTE AL FOSFORO

Lunghezza 500 mm - Confezioni da 1 Kg - Cartoni da 14 confezioni - Prezzi al Kg

Ø mm	2	2X2 (quadre)	3	piattina	CODICE
SILCOP 5 CuAg 0,5 P		46,00			MDCB-K2
SILCOP 20 CuAg 2 P	90,00				MDCB-02
SILCOP 50 CuAg 5 P	147,00		143,00		MDCA-
COPPERFOS 65 Cu P 6,5		42,00			MDCQ-K2
COPPERFOS 75 CuP 7,5	38,00		38,00		MDCQ-



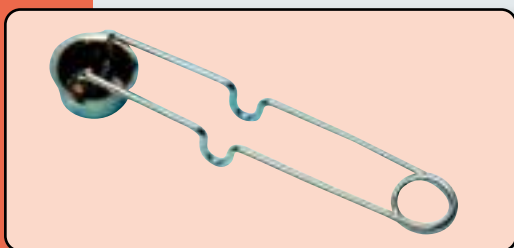

FILI PER BRASATURA DOLCE

Confezioni: rocchetti da 250 gr - 30 pezzi • rocchetti da 500 gr - 20 pezzi • prezzi a rocchetto

Ø mm	1,5		2		3		CODICE
	rocchetti da gr	250	500	250	500	250	
Sn Ag 3,5 - nero			44,50	88,00			MSA3
Sn Ag 5 - rosso			54,00	106,00			MSA5
Sn Pb 50 - animato	14,50	29,00	14,50	29,00	14,50	29,00	MSPB
Sn Pb 60 - animato		33,00		33,00		33,00	MSP6

Confezione in blister da 5mt. (matassa) • prezzo a confezione

Range di temperatura 440-470 °C	Ø mm	2	Euro	CODICE
Filo SIDER AL22 - animato - lega bassofondente per alluminio			70,00	MAL22F-20BLI5

SIDER AL22 è una lega basso-fondente per la brasatura di giunzioni in alluminio o rame-alluminio (no acciaio, inox, ghisa).

Ideale per applicazione nel settore della refrigerazione e delle piccole riparazioni anche in presenza di spessori minimi (carrozzeria, restauro, radiatori, chiusura o filettatura fori...).

Richiedendo bassissimi livelli di apporto calorico, grazie alla bassa temperatura di fusione (440/470°), è utilizzabile facilmente da operatori anche non specializzati o hobbisti con un semplice cannellino a gas per modellismo.



VERGHETTE PER BRASATURA DOLCE

Confezioni da 25 Kg - prezzi al Kg

tipo	Sn 33	Sn 35	Sn 40	Sn 50	Sn 60	Sn 70	Sn 99	CODICE
Vergnette	30,00	31,00	36,50	39,80	52,00	59,00	82,00	MSNV

DISSODIANTE PER SALDOBRASATURA

Una confezione contiene 36 barattoli da 0,250 Kg - prezzi a barattolo

	Euro	CODICE
SAINAL ECOPLUS per leghe d'argento	10,00	MDSB-IT
LAITAL ECOPLUS per bronzo - ottone - rame - ferro (senza acido bórico)	9,90	MDLB-EC

DISSODIANTE IN CREMA PER LEGHE DI STAGNO

Fiacconi da 4 oz (120 gr ca.) - Cartoni da 24 flaconi - Prezzi a flacone

	Euro	CODICE
BRIDGIT per giunzioni su rame e bronzi	11,00	MDBI-IT
STAY CLEAN per giunzioni fra rame - inox - alluminio	14,00	MDBL-IT

ACCENDINO A TAZZA PER CANNELLO

Prezzo unitario

	Euro	CODICE
Accendino	6,20	MSL-1960

Confezione da 12 pz. - prezzo a confezione

	Euro	CODICE
Serie pietrine	5,94	MRF-1965

TUBO IN GOMMA PER OSSITAGLIO

Rotoli da mt 100 - prezzo in euro al metro - PRESSIONE 2MPa (20 bar)

CONFORME ISO 3821

	6 × 13 mm	8 × 15 mm	CODICE
OSSIGENO (bleu)	1,48	1,62*	NTGO-
ACETILENE (rosso)	1,48	1,62*	NTGA-
Binato (ossigeno ed acetilene saldato)	2,90	3,00*	NTGB-
Binato (ossigeno e Gpl - saldato)	-	3,40	NTGB-O8P8

(*) Disponibile anche in rotoli da mt. 50.

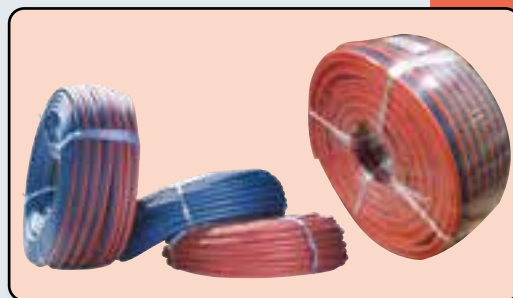

TUBO IN GOMMA PER GPL - MPS - GAS NATURALE

Rotoli da mt 100 - prezzo in euro al metro - PRESSIONE 2MPa (20 bar)

CONFORME ISO 3821

	8 × 15 mm	CODICE
Arancione	1,68	NTGP-815

(*) Disponibile anche in rotoli da mt. 50.



TUBO IN GOMMA PER ARIA COMPRESSA

Rotoli da mt 100 - prezzo in euro al metro - PRESSIONE 2MPa (20 bar)

CONFORME ISO 3821

	6 × 14	8 × 17	10 × 19	13 × 23	CODICE
Dimensioni					
Peso rotolo (Kg)	20	30	36	45	NTAC-
Prezzo	1,26	1,90	2,20	2,74	



TUBO TRASPARENTE RETINATO IN PVC

Rotoli da mt. 100 - Prezzi al mt.

	6 × 12	8 × 14	CODICE
Dimensioni			
Peso rotolo (Kg)	10	12	NTTR-
Prezzo	0,70	0,88	



ARROTOLATORE PER TUBO

Arrotolatore per tubo singolo o binato, capacità 20 mt.

Dispensa il tubo alla lunghezza desiderata riavvolgendolo automaticamente al termine d'uso.

Fornito senza tubo.

	Euro	CODICE
Arrotolatore 20 mt	850,00	SARR-TUB



ANELLI STRINGITUBO PINZABILI PER TUBO DA OSSITAGLIO

Ad un orecchio con semianello interno per medie pressioni

IN ACCIAIO ZINCATO

Confezione da 20 pz. - prezzo unitario

	Euro	CODICE
Anello per tubo 6 × 13 mm	0,56	NAST-613
Anello per tubo 8 × 15 mm	0,58	NAST-815

IN ACCIAIO INOX

Confezione da 100 pz. - prezzo unitario

Diametro interno	Euro	CODICE
8,0 mm	0,64	NAST-0800I
8,7 mm	0,64	NAST-0870I
9,5 mm	0,64	NAST-0950I
10,5 mm	0,64	NAST-1050I
12,3 mm	0,78	NAST-1230I
13,3 mm	0,78	NAST-1330I
14,2 mm	0,78	NAST-1420I
15,3 mm	0,78	NAST-1530I



SOGES S.p.A.

Via Alla Stazione di S. Quirico, 7

16163 GENOVA - ITALY

Tel.: 010 7401941

fax: 010 7413591

e-mail: soges@soges-spa.it

www.soges-spa.it



3M



DUFUM



G.A.L.



KUANG TAI
Metal Industrial Co., Ltd.



LA CO
Markal
Tempil



Weartech
A Lincoln Electric Company



WALLCOLMONOY



bedra
intelligent wires



C.I.A.



HAYNES
International



KOBELCO



PLANSEE



PRAXAIR
SURFACE TECHNOLOGIES



VDM Metals



hunprencO